

Uponor MLCP sistem
vodovoda in priklopa
radiatorjev

KATALOG/CENIK IZDELKOV
2014

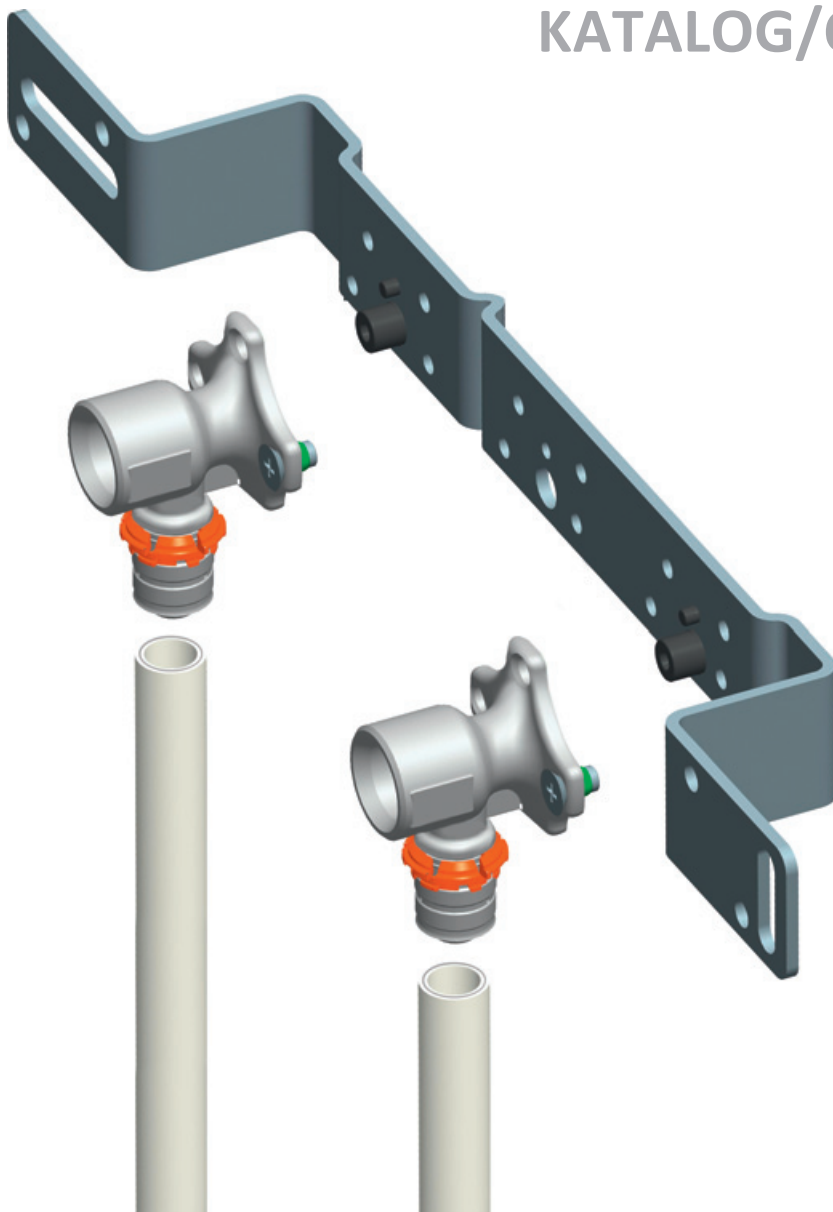

**Veljavnost cenika od 01.09.2014 do izdaje novega.
Cene so veleprodajne (brez DDV-ja) v evrih (€), fco. skladišče prodajalca.**

**Pridržujemo si pravico do spremembe cene brez predhodne najave.
Morebitne napake v tisku niso izključene.**

Kazalo

Kratice	4
Uponor MLC cevi	
MLCP sistem	8
Uponor MLC cevi	9
Uponor MLC zaščitne rebraste cevi	
Uponor MLC zaščitne rebraste cevi	12
Uponor kompozitni zatisni fittingi MLC 16-50 mm	
Zatisni sistem	13
Uponor kompozitno koleno	14
Uponor kompozitni T-kos	15
Uponor kompozitna spojka	17
Uponor medeninasti zatisni fittingi MLC do dimenzije 50 mm	
Uponor medeninasta spojka	18
Uponor medeninasto koleno	20
Uponor medeninasti T-kos	24
Uponor medeninasta ločljiva spojka	27
Uponor vijalni fittingi MLC do dimenzije 25 mm	
Uponor vijalni fittingi MLC do dimenzije 25 mm	28
Uponor sistem fittingov MLC 63 - 110 za dvizne vode	
Modularni sistem dviznih vodov	31
Uponor sistem fittingov MLC 63 - 110 za dvizne vode	32
Uponor elementi MLC sistema za vodovod	
Uponor medeninasti baterijski priključki	36
Uponor medeninasti stenski priključki	40
RTM fittingi	41
UPONOR RTM fittingi 16-32mm	42
Uponor razdelilci in pribor za vodovod	
Uponor medeninasti razdelilci in pribor	51
Uponor radiatorski priključni fittingi za MLC	
Uponor zatisni priključek	53
Uponor radiatorski priključni adapterji	54
Uponor zatisni križni set	55
Uponor radiatorski priključni seti	56

Kratice

Oznaka	Enota	Naziv
a	[mm]	razdalja a
a1	[mm]	razdalja a1
a2	[mm]	razdalja a2
b	[mm]	širina
B	[mm]	razdalja B
B1	[mm]	razdalja B1
B2	[mm]	razdalja B2
barva	[-]	barva
c	[mm]	razdalja c
d	[mm]	premer
d	[mm]	debelina
d1	[mm]	premer 1
d2	[mm]	premer 2
di	[mm]	notranji premer
DN	[mm]	nazivni premer
do	[mm]	zunanj premer
FT	[cola]	notranji navoj
FT	[-]	simbol za notranji navoj
h	[mm]	višina
H	[mm]	višina
h1	[mm]	višina 1
h2	[mm]	višina 2
l	[mm]	dolžina
L	[m]	dolžina v metrih
l1	[mm]	dolžina 1
l2	[mm]	dolžina 2
l3	[mm]	dolžina 3
m	[mm]	razdalja m
MT	[cola]	zunanj navoj
MT	[-]	simbol za zunanj navoj
odcepi	[-]	število odcepov
ON	[V]	obratovalna napetost
p	[bar]	tlak
r	[mm]	radij
ra	[mm]	razmak
s	[mm]	debelina / debelina stene
s1	[mm]	debelina / debelina stene 1
SN	[-]	cilindričen navoj tesnjen s ploščatim tesnilom
širina	[mm]	širina
Teža	[kg]	teža enote
tip	[-]	tip
z	[mm]	z-vrednost
z1	[mm]	z-vrednost 1
z2	[mm]	z-vrednost 2

Kazalo

Uponor radiatorski razdelilci	
Uponor medeninasti razdelilec	57
Uponor pribor za radiatorske razdelilce	58
Uponor pribor za radiatorske priključke	
Uponor rozeta	59
Uponor cevna držala MLC	
Uponor cevna držala MLC	60
Uponor orodja	
Uponor orodja za odrez	61
Uponor posnemala	63
Uponor krivilna orodja	64
Uponor orodja za zatiskanje	65
Uponor pribor	69
Kazalo po kodah	71

Prihodnost.
Mi se jo že veselimo.

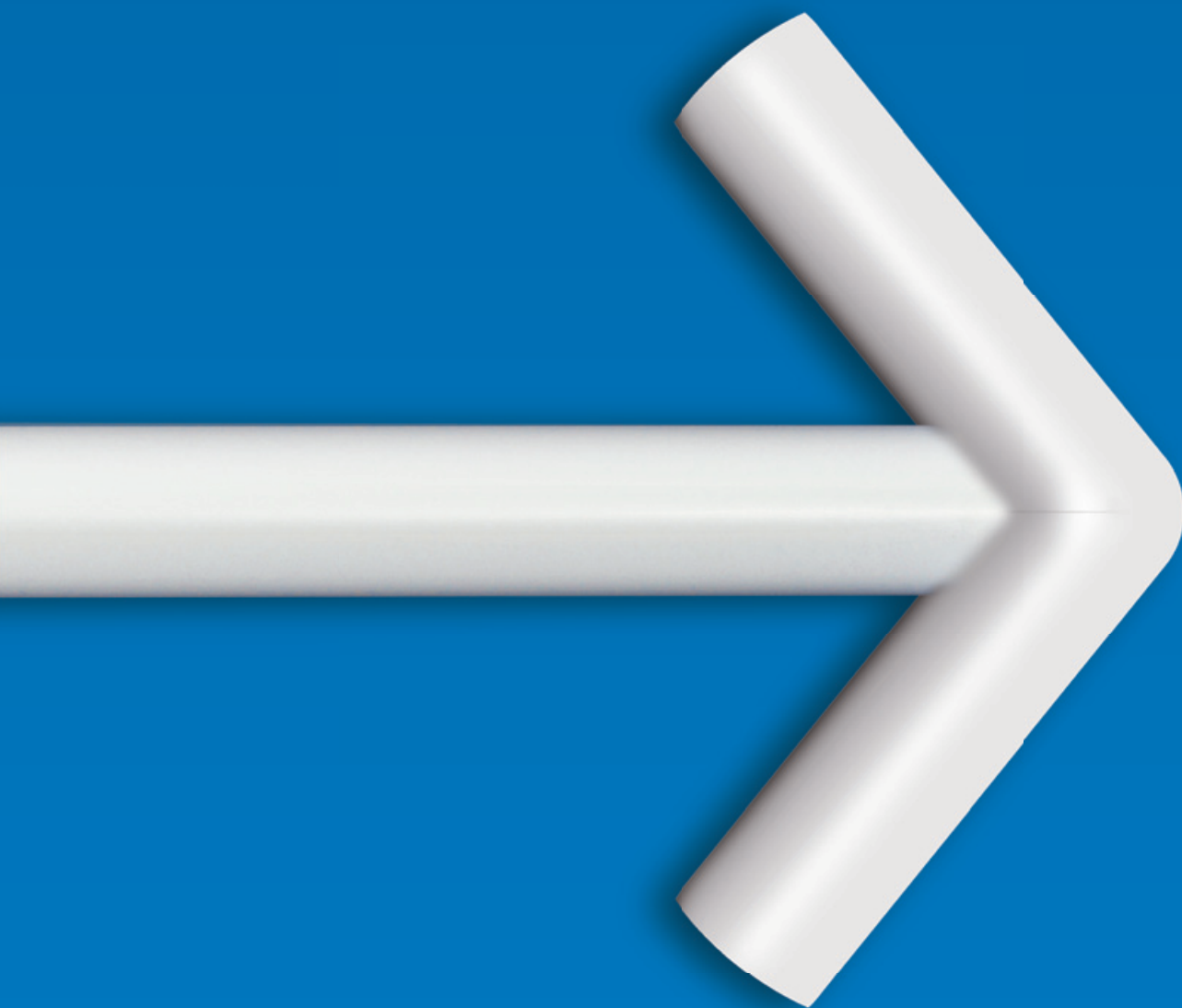

Napredno razmišljanje in premikanje naprej

Smo podjetje, ki je orientirano na prihodnost. Vedno iščemo poti za izboljšanje in olajšanje življenja našim strankam. Vendar, če želimo načrtovati za prihodnost, moramo ukrepati že danes. Zaradi tega boste v prihodnjih mesecih opazili nekatere zanimive novosti, ki se dogajajo v Uponorju.

uponor

Kaj se spreminja?

Razdelitev izdelkov v tri modelne skupine

Nudimo vam jasno izbiro naših izdelkov in vam ob tem prihranimo čas.

Enostavnejše poimenovanje

Z uvedbo enostavnejših imen naših izdelkov, smo ustvarili boljše prepoznavnost le-teh. To vam bo pomagalo pri pregledovanju našega asortimana in vam omogočilo hitrejše iskanje zelenih izdelkov.

Novo pakiranje

Postopoma bomo uvedli nov izgled našega pakiranja! Ta sprememba bo prinesla bolj jasen, osvežujoč izgled Uponorjevih izdelkov. Poleg tega je naša namera, da se izboljša rokovanje z embalažo in da se zmanjša odpadek.

Novo označevanje na etiketah

Jasno, skladno in povezano v vseh jezikih. Enostavno za identificiranje in obdelavo.

Identifikacija izdelka

Uvedli bomo bolj jasne oznake modelov tako na embalaži kot tudi na samih izdelkih. Postopek nove identifikacije se bo začel najprej na nekaterih skupinah cevi.

Skrb za prihodnost

Na podlagi naše zaveze k skrbi za okolje, nam bodo te spremembe dale odlično izhodišče za dodatno zmanjšanje našega vpliva na okolje v prihodnosti.

Zgradimo boljšo prihodnost skupaj



Razmišljamo o popolnoma novem izgledu

Z namenom, da naša embalaža izstopi iz običajnega rjavega kartona, smo ustvarili nov, bolj jasen in osvežujoč izgled. Ta sprememba se bo dogajala postopoma v naslednjih mesecih. Sprememba ni samo estetske narave, ampak bo pripomogla k zmanjšanju odpadka in k izboljšanju rokovanja. Na voljo bosta dva različna načina pakiranja. Pakiranje v rjavi embalaži je namenjeno za naš osnovni nivo izdelkov. Pakiranje v modro-beli embalaži je namenjeno za naše najbolj kakovostne in vodilne izdelke.

Nov pristop

Imamo popolnoma nov, svež izgled in pristop k označevanju in etiketiranju naših izdelkov. Etikete so bolj čiste, jasne in bodo skladne z vsemi vrstami pakiranja. Dodatno smo uvedli sistem modelnih skupin (tri skupine), ki je enostaven za razumevanje. Zlata, za naše vodilne izdelke, modra, za najvišje industrijske standarde in siva, za naš osnovni nivo. Takšen način označevanja vam bo olajšal izbiro in prepoznavnost. Istočasno vam bo pomagal pri zboljšanju operativne učinkovitosti.

Upamo, da bomo s to najavo vseh prihajajočih sprememb, minimalizirali morebitne motnje v vašem poslovanju, in da boste uživali v bolj čistem, jasnem in enostavnejšem pristopu našega poslovanja.

V primeru, da želite izvedeti več o teh spremembah, se obrnite na vašega lokalnega Uponorjevega zastopnika.



Uponor

MLCP sistem



Z našo pet-plastno cevjo smo razvili napreden izdelek, ki združuje prednosti kovinskih in plastičnih cevi in istočasno eliminira slabosti obeh materialov. S tem so zagotovljene prednosti, ki jim ni para. Sredinski sloj

aluminija preprečuje difuzijo kisika, zmanjšuje toplotni raztezek in omogoča oblikovno stabilnost za enostavno in varno vgradnjo.

Vaše prednosti

- majhna teža, fleksibilnost in oblikovna stabilnost
- na voljo od dimenzije 16mm do 110mm
- izsledljivost v steni
- hitra vgradnja brez uporabe kakršnega koli ognja – vsaj 50% prihranek pri stroških dela
- 100% difuzijska tesnost in nizka stopnja raztezka
- brez obrabe in manjše število potrebnih fittingov v primerjavi s tradicionalnimi instalacijami
- gladka notranja površina
- certificirano in odobreno za uporabo po celotni Evropi



Komponente



Uponsor MLC cev v kolutih



Uponsor predizolirane MLC cevi



Uponsor MLC cev v palicah



Uponsor razdelilec z ventilom SH



Uponsor Press kompozitni T kos



Uponsor RS adapter Press



Uponsor Press reducirni T kos



Uponsor RS T kos



Uponsor Press spojka z zunanjim navojem



Uponsor Press križanje v izolaciji

Uponor MLC cevi

Uponor MLC cev, bela

Difuzijsko tesna večplastna cev (sestavljena iz: PE-RT - vezni sloj - vzdolžno prekrivno varjen aluminij - vezni sloj - PE-RT) za kletne razvode, dvižne vode in priključne razvode pri vodovodu, priklopu radiatorjev in priklopu konvektorjev. Požarna klasifikacija E v skladu z DIN 13501-1. Oba konca cevi opremljena z zaključno kapo (za higiensko tesnjenje v skladu z DIN 806).

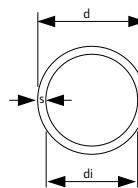

Obstojnost na temperaturo:

Pitna voda: Maksimalne trajne obratovalne temperature so med 0°C in 70°C pri maksimalnem trajnem obratovalnem tlaku 10 barov. Kratkotrajna temperatura, pri kateri bo prišlo do poškodb je 95°C (maksimalno 100 ur v obratovalni življenjski dobi).

Ogrevanje: Maksimalna trajna obratovalna temperatura je 80°C pri maksimalnem trajnem obratovalnem tlaku 10 barov. Kratkotrajna temperatura, pri kateri bo prišlo do poškodb je 100°C (maksimalno 100 ur v obratovalni življenjski dobi).

Koda	d mm	s mm	L m	di mm	Naziv	VP2	VP1	EM	Cena
1013371	16	2.0	200	12	Uponor MLC cev, bela 16x2,0 200m	2600	200	m	1,26
1013380	16	2.0	500	12	Uponor MLC cev, bela 16x2,0 500m IPPC	3000	500	m	1,26
1013383	18	2.0	200	14	Uponor MLC cev, bela 18x2,0 200m	2600	200	m	2,32
1030549	20	2.25	100	15.5	Uponor MLC cev, bela 20x2,25 100m IPPC	1300	100	m	2,61
1013392	20	2.25	200	15.5	Uponor MLC cev, bela 20x2,25 200m IPPC	2600	200	m	2,61
1030550	25	2.5	50	20	Uponor MLC cev, bela 25x2,5 50m IPPC	700	50	m	5,31
1013400	25	2.5	100	20	Uponor MLC cev, bela 25x2,5 100m	800	100	m	5,31
1030551	32	3.0	50	26	Uponor MLC cev, bela 32x3,0 50m IPPC	500	50	m	7,16

Uponor MLC cevi

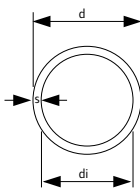

Uponor MLC cev, bela S

Difuzijsko tesna večplastna cev (sestavljena iz: PE-RT - vezni sloj - vzdolžno prekrivno varjen aluminij - vezni sloj - PE-RT) za kletne razvode, dvizhne vode in priključne razvode pri vodovodu, priklopu radiatorjev in priklopu konvektorjev. Požarna klasifikacija E v skladu z DIN 13501-1. Oba konca cevi opremljena z zaključno kapo (za higienično tesnjenje v skladu z DIN 806).

Obstojnost na temperaturo:

Pitna voda: Maksimalne trajne obratovalne temperature so med 0°C in 70°C pri maksimalnem trajnem obratovalnem tlaku 10 barov. Kratkotrajna temperatura, pri kateri bo prišlo do poškodb je 95°C (maksimalno 100 ur v obratovalni življenjski dobi).

Ogrevanje: Maksimalna trajna obratovalna temperatura je 80°C pri maksimalnem trajnem obratovalnem tlaku 10 barov. Kratkotrajna temperatura, pri kateri bo prišlo do poškodb je 100°C (maksimalno 100 ur v obratovalni življenjski dobi).

Koda	d mm	s mm	L m	Teža kg	di mm
1013432	16	2.0	5	0,118	12
1013438	20	2.25	5	0,178	15.5
1013442	25	2.5	5	0,243	20
1013444	32	3.0	5	0,323	26
1013446	40	4.0	5	0,507	32
1013449	50	4.5	5	0,742	41
1013451	63	6.0	5	1,223	51
1013453	75	7.5	5	1,788	60
1013455	90	8.5	5	2,556	73
1013457	110	10.0	5	3,625	90

Naziv	VP2	VP1	EM	Cena
Uponor MLC cev, bela S 16x2,0 5m	6375	125	m	3,18
Uponor MLC cev, bela S 20x2,25 5m	4335	85	m	4,12
Uponor MLC cev, bela S 25x2,5 5m	2550	50	m	5,72
Uponor MLC cev, bela S 32x3,0 5m	1530	30	m	7,79
Uponor MLC cev, bela S 40x4,0 5m	1020	20	m	14,27
Uponor MLC cev, bela S 50x4,5 5m	660	20	m	18,97
Uponor MLC cev, bela S 63x6,0 5m	420	15	m	23,16
Uponor MLC cev, bela S 75x7,5 5m	255	5	m	44,98
Uponor MLC cev, bela S 90x8,5 5m	255	5	m	47,66
Uponor MLC cev, bela S 110x10,0 5m	165	5	m	58,37

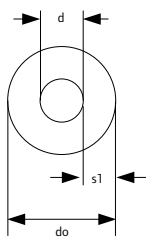

Uponor MLC cev bela, izolirana S4

Sestoji iz večplastne cevi in izolacijskega sloja. Dobavljeno v kolutih. Okroglo ekstrudirana cevna izolacija izdelana iz polietilenske pene z zaprto celično strukturo. Debelina izolacije 4 mm, toplotna prevodnost $\lambda=0,040$ W/m*K. S čvrsto, brezšivno zunanjo folijo v modri barvi RAL 5017. Požarna klasifikacija E v skladu s standardom DIN EN 13501-1. Oba konca cevi opremljena z zaključno kapo (za higienično tesnjenje v skladu z EN 806).

Obstojnost cevi na temperaturo in tlak:

Pitna voda: Maksimalne trajne obratovalne temperature so med 0°C in 70°C pri maksimalnem trajnem obratovalnem tlaku 10 barov. Kratkotrajna temperatura, pri kateri bo prišlo do poškodb je 95°C (maksimalno 100 ur v obratovalni življenjski dobi).

Ogrevanje: Maksimalna trajna obratovalna temperatura je 80°C pri maksimalnem trajnem obratovalnem tlaku 10 barov. Kratkotrajna temperatura, pri kateri bo prišlo do poškodb je 100°C (maksimalno 100 ur v obratovalni življenjski dobi).

Koda	d mm	s mm	s1 mm	L m	Teža kg	do mm	barva
1013623	16	2.0	4.0	100	0,123	24	modra
1013624	20	2.25	4.0	100	0,169	28	modra

Naziv	VP2	VP1	EM	Cena
Uponor MLC cev bela, izolirana S4 16x2,0 blue 100m	800	100	m	2,88
Uponor MLC cev bela, izolirana S4 20x2,25 blue 100m	800	100	m	4,14

Uponor MLC cevi

Uponor MLC cev bela, izolirana S6

Sestoji iz MLC večplastne cevi (obratovalni pogoji so opisani na strani 7) in izolacijskega sloja. Dobavljeno v kolutih. Okroglo ekstrudirana cevna izolacija izdelana iz polietilenske pene z zaprto celično strukturo. Debelina izolacije 6 mm, stopnja toplotne prevodnosti 040, s čvrsto, brezšivno zunanjo folijo v modri barvi. Požarna klasifikacija E v skladu z DIN 13501-1. Toplotna izolacija je primerna za razvode hladne vode pri vodovodu, skladno s standardom DIN 1988-2 (tabela 9). Dodatno je potrebna neprekinjena zvočna izolacija. Oba konca cevi opremljena z zaključno kapo (za higiensko tesnjenje v skladu z DIN 806).

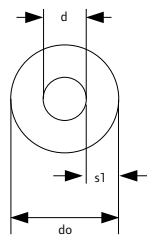

Koda	d mm	s mm	s1 mm	L m	do mm	barva
1013578	16	2.0	6.0	50	28	modra
1013580	18	2.0	6.0	50	30	modra

Naziv	VP2	VP1	EM	Cena
Uponor MLC cev bela, izolirana S6 16x2,0 blue 50m	600	50	m	1,85
Uponor MLC cev bela, izolirana S6 18x2,0 blue 50m	600	50	m	2,41

Uponor MLC cev bela, izolirana S9

Sestoji iz MLC večplastne cevi (obratovalni pogoji so opisani na strani 7) in izolacijskega sloja. Dobavljeno v kolutih. Okroglo ekstrudirana cevna izolacija izdelana iz polietilenske pene z zaprto celično strukturo. Debelina izolacije 9 mm, stopnja toplotne prevodnosti 040, s čvrsto, brezšivno zunanjo folijo v modri barvi. Požarna klasifikacija E v skladu z DIN 13501-1. Toplotna izolacija je primerna za razvode hladne vode pri vodovodu, skladno s standardom DIN 1988-2 (tabela 9). Dodatno je potrebna neprekinjena zvočna izolacija. Oba konca cevi opremljena z zaključno kapo (za higiensko tesnjenje v skladu z DIN 806).

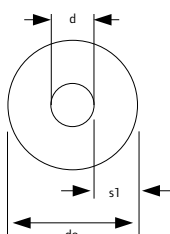

Koda	d mm	s1 mm	L m	Teža kg	do mm	barva
1013625	16	9.0	75	0,126	34	modra
1013626	20	9.0	75	0,173	38	modra
1013627	25	9.0	50	0,244	43	modra
1020235	32	9.0	25	0,325	50	siva

Naziv	VP2	VP1	EM	Cena
Uponor MLC cev bela, izolirana S9 16x2,0 blue 75m	450	75	m	3,20
Uponor MLC cev bela, izolirana S9 20x2,25 blue 75m	450	75	m	2,70
Uponor MLC cev bela, izolirana S9 25x2,5 blue 50m	350	50	m	4,30
Uponor MLC cev bela, izolirana S9 Thermo 32x3,0 grey 25m	300	25	m	7,54

Uponor MLC cev bela, izolirana S13

Sestoji iz MLC večplastne cevi (obratovalni pogoji so opisani na strani 7) in izolacijskega sloja. Dobavljeno v kolutih. Okroglo ekstrudirana cevna izolacija izdelana iz polietilenske pene z zaprto celično strukturo. Debelina izolacije 13 mm, stopnja toplotne prevodnosti 040, s čvrsto, brezšivno zunanjo folijo v modri barvi. Požarna klasifikacija E v skladu z DIN 13501-1. Toplotna izolacija je primerna za razvode tople vode pri vodovodu, skladno s standardom DIN 1988-2 (tabela 9). Dodatno je potrebna neprekinjena zvočna izolacija. Oba konca cevi opremljena z zaključno kapo (za higiensko tesnjenje v skladu z DIN 806).

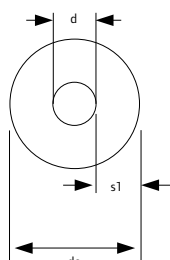

Koda	d mm	s1 mm	L m	Teža kg	do mm	barva
1013628	16	13.0	75	0,141	42	modra
1013629	20	13.0	75	0,188	46	modra
1013630	25	13.0	50	0,262	51	modra

Naziv	VP2	VP1	EM	Cena
Uponor MLC cev bela, izolirana S13 16x2,0 blue 75m	450	75	m	3,94
Uponor MLC cev bela, izolirana S13 20x2,25 blue 75m	525	75	m	5,27
Uponor MLC cev bela, izolirana S13 25x2,5 blue 50m	350	50	m	8,58

Uponor MLC zaščitne rebraste cevi



Uponor zaščitna rebrasta cev

Zaščitne rebraste cevi, požarna klasifikacija E v skladu s standardom DIN EN 13501-1. Dobavljeno v kolutih.

Koda	d mm	d1 mm	L m	Teža kg	barva -	Naziv	VP2	VP1	EM	Cena
1012858	25/20	16	50	0,07	rdeča	Uponor zaščitna cev, rdeča, 25/20 red 50m	2500	50	m	0,57
1012862	28/23	18	50	0,092	rdeča	Uponor zaščitna cev, rdeča, 28/23 red 50m	2000	50	m	0,77
1012866	35/29	25	50	0,103	rdeča	Uponor zaščitna cev, rdeča, 35/29 red 50m	1800	50	m	1,02
1012859	25/20	16	50	0,07	modra	Uponor zaščitna cev, modra, 25/20 blue 50m	2500	50	m	0,57
1012863	28/23	18	50	0,092	modra	Uponor zaščitna cev, modra, 28/23 blue 50m	2000	50	m	0,77
1012867	35/29	25	50	0,103	modra	Uponor zaščitna cev, modra, 35/29 blue 50m	1800	50	m	1,02
1012860	25/20	16	50	0,07	črna	Uponor zaščitna cev, črna, 25/20 black 50m	2500	50	m	0,57
1012864	28/23	18	50	0,092	črna	Uponor zaščitna cev, črna, 28/23 black 50m	2000	50	m	0,77
1012869	35/29	25	50	0,103	črna	Uponor zaščitna cev, črna, 35/29 black 50m	1800	50	m	1,02
1012872	43/36	32	50	0,164	črna	Uponor zaščitna cev, črna, 43/36 black 25m	450	25	m	1,58

Zatisni sistem



Uponor MLCP zatisni sistem spajanja je perfektna rešitev, ki zadosti skoraj vsem zahtevam pri vodovodu, priklopu radiatorjev in pri instalacijah s komprimiranim zrakom. Kompletan asortiman izdelkov omogoča, da se

instalacija izvede iz enega in istega materiala na enostaven in ekonomičen način, od dvžnih vodov do iztočnega mesta.



Vaše prednosti

- fittingi na voljo v kovinski in plastični (PPSU) izvedbi
- barvno označeni kovinski fittingi za lažjo vgradnjo
- varnost pri tlačnem preizkusu
- evropski certifikati
- nizka in privlačna nadometna vgradnja

Komponente



Uponor Press spojka z zunanjim navojem



Uponor Press koleno



Uponor Press reducirni T kos



Uponor Press koleno z notranjim navojem



Uponor Press križanje v izolaciji



Uponor Press kompozitni reducirni T kos PPSU



Uponor Press baterijski priključek



Uponor Press kompozitno koleno PPSU

Uponor kompozitno koleno

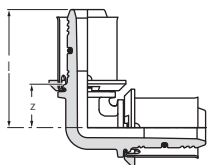

Uponor Press kompozitno koleno PPSU

Izdelano iz posebne plastike PPSU, s fiksno vstavljenima zatisnima pušama iz nerjavečega materiala, plastičnima obročkoma in funkcijo varnosti pri tlačnem preizkusu. Zatisnjenje brez posnetja cevi.

Koda	d mm	l mm	z mm
1022714	16	35	11
1022715	20	39	13
1022716	25	51	21
1022717	32	54	24

Naziv	VP2	VP1	EM	Cena
Uponor Press kompozitno koleno PPSU 16-16	80	10	kos	3,65
Uponor Press kompozitno koleno PPSU 20-20	80	10	kos	5,25
Uponor Press kompozitno koleno PPSU 25-25	40	5	kos	7,36
Uponor Press kompozitno koleno PPSU 32-32	20	5	kos	9,50

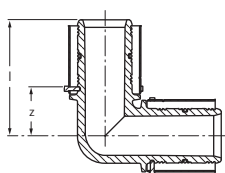

Uponor Press kompozitno koleno PPSU

Izdelano iz posebne plastike PPSU, s fiksno vstavljenima zatisnima pušama iz nerjavečega materiala, plastičnima obročkoma in funkcijo varnosti pri tlačnem preizkusu.

Koda	d mm	l mm	z mm
1046386	40	67.6	28.7
1046387	50	72.6	33.7

Naziv	VP1	EM	Cena
Uponor Press kompozitno koleno PPSU 40-40	5	kos	16,90
Uponor Press kompozitno koleno PPSU 50-50	3	kos	24,26

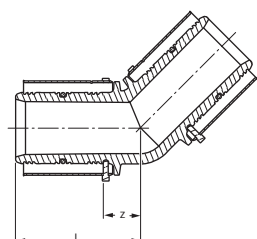

Uponor Press kompozitno koleno 45° PPSU

Izdelano iz posebne plastike PPSU, s fiksno vstavljenima zatisnima pušama iz nerjavečega materiala, plastičnima obročkoma in funkcijo varnosti pri tlačnem preizkusu.

Koda	d mm	l mm	z mm
1046388	40	55.6	16.7
1046389	50	58.6	19.7

Naziv	VP1	EM	Cena
Uponor Press kompozitno koleno 45° PPSU 40-40	5	kos	16,90
Uponor Press kompozitno koleno 45° PPSU 50-50	3	kos	24,26

Uponor kompozitni T-kos

Uponor Press kompozitni T kos PPSU

Izdelan iz posebne plastike PPSU, s fiksno vstavljenimi zatisnimi pušami iz nerjavečega materiala, plastičnimi obročki in funkcijo varnosti pri tlačnem preizkusu. Zatisnjenje brez posnetja cevi.

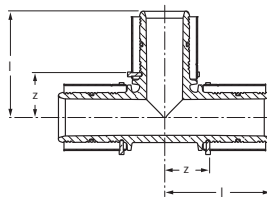

Koda	d mm	l mm	z mm
1022718	16	35	11
1022719	20	39	13
1022720	25	51	21
1022721	32	54	24

Naziv	VP2	VP1	EM	Cena
Uponor Press kompozitni T kos PPSU 16-16-16	80	10	kos	5,54
Uponor Press kompozitni T kos PPSU 20-20-20	40	10	kos	7,43
Uponor Press kompozitni T kos PPSU 25-25-25	20	5	kos	9,52
Uponor Press kompozitni T kos PPSU 32-32-32	20	5	kos	13,21

Uponor Press kompozitni T kos PPSU

Izdelan iz posebne plastike PPSU, s fiksno vstavljenimi zatisnimi pušami iz nerjavečega materiala, plastičnimi obročki in funkcijo varnosti pri tlačnem preizkusu.

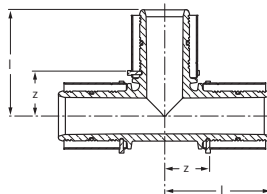

Koda	d mm	l mm	z mm
1046390	40	67.5	28.5
1046391	50	72.5	33.5

Naziv	VP1	EM	Cena
Uponor Press kompozitni T kos PPSU 40-40-40	5	kos	25,43
Uponor Press kompozitni T kos PPSU 50-50-50	3	kos	34,72

Uponor kompozitni T-kos

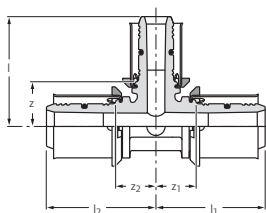

Uponor Press kompozitni reducirni T kos PPSU

Izdelan iz posebne plastike PPSU, s fiksno vstavljenimi zatisnimi pušami iz nerjavečega materiala, plastičnimi obročki in funkcijo varnosti pri tlačnem preizkusu. Zatisnjenje brez posnetja cevi.

Koda	d mm	d1 mm	d2 mm	l mm	l1 mm	l2 mm	z mm	z1 mm	z2 mm
1022722	16	20	16	39	37	37	13	11	11
1022723	20	16	16	37	35	37	13	11	11
1022724	20	16	20	37	37	37	13	11	11
1022725	20	20	16	39	37	39	16	16	16
1022726	20	25	20	47	43	43	17	20	20
1022727	25	16	16	41	35	45	20	14	15
1022728	25	16	20	41	47	45	20	14	15
1022729	25	16	25	41	45	45	20	15	15
1022730	25	20	20	43	39	47	20	16	17
1022731	25	20	25	43	47	47	20	17	17
1022732	32	16	32	44	45	45	23	15	15
1022733	32	20	32	46	47	47	23	17	17
1022734	32	25	25	54	51	51	24	21	21
1022735	32	25	32	54	51	51	24	21	21

Naziv	VP2	VP1	EM	Cena
Uponor Press kompozitni reducirni T kos PPSU 16-20-16	40	10	kos	7,43
Uponor Press kompozitni reducirni T kos PPSU 20-16-16	40	10	kos	7,43
Uponor Press kompozitni reducirni T kos PPSU 20-16-20	40	10	kos	7,43
Uponor Press kompozitni reducirni T kos PPSU 20-20-16	40	10	kos	7,43
Uponor Press kompozitni reducirni T kos PPSU 20-25-20	40	10	kos	9,52
Uponor Press kompozitni reducirni T kos PPSU 25-16-16	40	5	kos	9,52
Uponor Press kompozitni reducirni T kos PPSU 25-16-20	40	5	kos	9,52
Uponor Press kompozitni reducirni T kos PPSU 25-20-20	20	5	kos	9,52
Uponor Press kompozitni reducirni T kos PPSU 25-20-25	20	5	kos	9,52
Uponor Press kompozitni reducirni T kos PPSU 32-16-32	20	5	kos	13,21
Uponor Press kompozitni reducirni T kos PPSU 32-20-32	20	5	kos	13,21
Uponor Press kompozitni reducirni T kos PPSU 32-25-25	20	5	kos	13,21
Uponor Press kompozitni reducirni T kos PPSU 32-25-32	20	5	kos	13,21

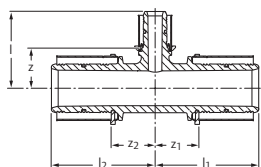

Uponor Press kompozitni reducirni T kos PPSU

Izdelan iz posebne plastike PPSU, s fiksno vstavljenimi zatisnimi pušami iz nerjavečega materiala, plastičnimi obročki in funkcijo varnosti pri tlačnem preizkusu.

Koda	d mm	d1 mm	d2 mm	l mm	l1 mm	l2 mm	z mm	z1 mm	z2 mm
1046392	40	20	40	50	67.5	67.5	26	28.5	28.5
1046393	40	25	32	58	58	67.5	26	26	28.5
1046394	40	25	40	58	67.5	67.5	26	28.5	28.5
1046395	40	32	32	58	58	67.5	26	26	28.5
1046396	40	32	40	58	67.5	67.5	26	28.5	28.5
1046397	50	25	40	63	72.5	72.5	31	33.5	33.5
1046398	50	25	50	63	72.5	72.5	31	33.5	33.5
1046399	50	32	50	63	72.5	72.5	31	33.5	33.5
1046400	50	40	50	72.5	72.5	72.5	33.5	33.5	33.5

Naziv	VP1	EM	Cena
Uponor Press kompozitni reducirni T kos PPSU 40-20-40	5	kos	25,43
Uponor Press kompozitni reducirni T kos PPSU 40-25-32	5	kos	25,43
Uponor Press kompozitni reducirni T kos PPSU 40-25-40	5	kos	25,43
Uponor Press kompozitni reducirni T kos PPSU 40-32-32	5	kos	25,43
Uponor Press kompozitni reducirni T kos PPSU 40-32-40	5	kos	25,43
Uponor Press kompozitni reducirni T kos PPSU 50-25-40	3	kos	34,72
Uponor Press kompozitni reducirni T kos PPSU 50-25-50	3	kos	34,72
Uponor Press kompozitni reducirni T kos PPSU 50-32-50	3	kos	34,72
Uponor Press kompozitni reducirni T kos PPSU 50-40-50	3	kos	34,72

Uponor kompozitna spojka

Uponor Press kompozitna spojka PPSU

Izdelana iz posebne plastike PPSU, s fiksno vstavljenima zatisnima pušama iz nerjavečega materiala, plastičnima obročkoma in funkcijo varnosti pri tlačnem preizkusu. Zatisnjenje brez posnetja cevi.

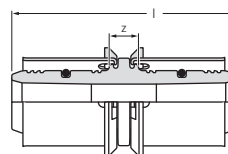

Koda	d mm	l mm	z mm
1022736	16	51	3
1022737	20	54	3
1022738	25	72	11
1022739	32	72	12

Naziv	VP2	VP1	EM	Cena
Uponor Press kompozitna spojka PPSU 16-16	80	10	kos	3,29
Uponor Press kompozitna spojka PPSU 20-20	80	10	kos	4,14
Uponor Press kompozitna spojka PPSU 25-25	40	5	kos	5,74
Uponor Press kompozitna spojka PPSU 32-32	40	5	kos	7,61

Uponor Press kompozitna spojka PPSU

Izdelana iz posebne plastike PPSU, s fiksno vstavljenima zatisnima pušama iz nerjavečega materiala, plastičnima obročkoma in funkcijo varnosti pri tlačnem preizkusu.

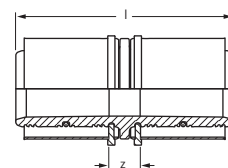

Koda	d mm	l mm	z mm
1046401	40	91	13.5
1046402	50	91	13.5

Naziv	VP1	EM	Cena
Uponor Press kompozitna spojka PPSU 40-40	5	kos	11,77
Uponor Press kompozitna spojka PPSU 50-50	3	kos	18,68

Uponor Press kompozitna reducirka PPSU

Izdelana iz posebne plastike PPSU, s fiksno vstavljenima zatisnima pušama iz nerjavečega materiala, plastičnima obročkoma in funkcijo varnosti pri tlačnem preizkusu. Zatisnjenje brez posnetja cevi.

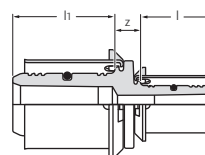

Koda	d mm	d1 mm	l mm	l1 mm	z mm
1022740	20	16	26	24	3
1022741	25	16	30	21	11
1022742	25	20	30	23	11
1022743	32	25	30	30	12

Naziv	VP2	VP1	EM	Cena
Uponor Press kompozitna reducirka PPSU 20-16	80	10	kos	4,14
Uponor Press kompozitna reducirka PPSU 25-16	40	5	kos	5,74
Uponor Press kompozitna reducirka PPSU 25-20	40	5	kos	5,74
Uponor Press kompozitna reducirka PPSU 32-25	40	5	kos	7,61

Uponor Press kompozitna reducirka PPSU

Izdelana iz posebne plastike PPSU, s fiksno vstavljenima zatisnima pušama iz nerjavečega materiala, plastičnima obročkoma in funkcijo varnosti pri tlačnem preizkusu.

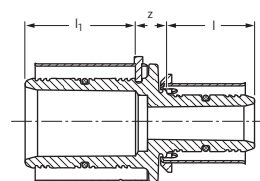

Koda	d mm	d1 mm	l mm	l1 mm	z mm
1046403	40	25	31.4	38.9	11
1046404	40	32	31.4	38.9	11
1046405	50	32	31.4	38.9	11
1046406	50	40	91	38.9	13.5

Naziv	VP1	EM	Cena
Uponor Press kompozitna reducirka PPSU 40-25	5	kos	11,77
Uponor Press kompozitna reducirka PPSU 40-32	5	kos	11,77
Uponor Press kompozitna reducirka PPSU 50-32	3	kos	18,68
Uponor Press kompozitna reducirka PPSU 50-40	3	kos	18,68

Uponor medeninasta spojka

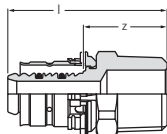

Koda	d mm	MT cola	l mm	z mm
1014525	16	R 1/2	45	24
1014534	16	R 3/4	52	30
1014540	18	R 1/2	45	24
1014546	18	R 3/4	47	26
1014561	20	R 1/2	46	24
1014564	20	R 3/4	48	26
1014567	20	R 1	57	34
1014589	25	R 3/4	56	26
1014592	25	R 1	65	34
1014610	32	R 1	65	34
1014613	32	R 1 1/4	69	39

Uponor Press spojka z zunanjim navojem

Izdelana iz galvansko kositrane medenine, s fiksno vstavljeno zatisno pušo, barvno označenim plastičnim obročkom, oznako zatisnjenosti in funkcijo varnosti pri tlačnem preizkusu. Zatisnjenje brez posnetja cevi. Zunanji navoj izdelan v skladu s standardom DIN EN 10226-1 za tesnilno zvezo.

Naziv	VP2	VP1	EM	Cena
Uponor Press spojka z zunanjim navojem 16-R1/2"MT	80	10	kos	2,57
Uponor Press spojka z zunanjim navojem 16-R3/4"MT	80	10	kos	4,80
Uponor Press spojka z zunanjim navojem 18-R1/2"MT	80	10	kos	5,04
Uponor Press spojka z zunanjim navojem 18-R3/4"MT	80	10	kos	5,27
Uponor Press spojka z zunanjim navojem 20-R1/2"MT	80	10	kos	5,65
Uponor Press spojka z zunanjim navojem 20-R3/4"MT	80	10	kos	4,68
Uponor Press spojka z zunanjim navojem 20-R1"MT	40	10	kos	7,23
Uponor Press spojka z zunanjim navojem 25-R3/4"MT	40	5	kos	8,94
Uponor Press spojka z zunanjim navojem 25-R1"MT	40	5	kos	10,06
Uponor Press spojka z zunanjim navojem 32-R1"MT	40	5	kos	11,55
Uponor Press spojka z zunanjim navojem 32-R1 1/4"MT	40	5	kos	13,62

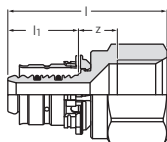

Koda	d mm	FT cola	l mm	l1 mm	z mm
1014536	16	Rp 1/2	47	21	12
1014549	18	Rp 1/2	46	21	10
1014551	18	Rp 3/4	50	21	14
1014574	20	Rp 1/2	47	22	10
1014577	20	Rp 3/4	51	22	14
1014580	20	Rp 1	53	22	12
1014599	25	Rp 3/4	59	30	14
1014602	25	Rp 1	61	30	12
1014618	32	Rp 1	61	31	11
1014621	32	Rp 1 1/4	63	30	13

Uponor Press spojka z notr. navojem

Izdelana iz galvansko kositrane medenine, s fiksno vstavljeno zatisno pušo, barvno označenim plastičnim obročkom, oznako zatisnjenosti in funkcijo varnosti pri tlačnem preizkusu. Zatisnjenje brez posnetja cevi. Notranji cilindrični navoj izdelan v skladu s standardom DIN EN 10226-1.

Naziv	VP2	VP1	EM	Cena
Uponor Press spojka z notr. navojem 16-Rp1/2"FT	80	10	kos	3,72
Uponor Press spojka z notr. navojem 18-Rp1/2"FT	80	10	kos	5,76
Uponor Press spojka z notr. navojem 18-Rp3/4"FT	80	10	kos	5,99
Uponor Press spojka z notr. navojem 20-Rp1/2"FT	80	10	kos	5,38
Uponor Press spojka z notr. navojem 20-Rp3/4"FT	80	10	kos	7,20
Uponor Press spojka z notr. navojem 20-Rp1"FT	40	10	kos	8,71
Uponor Press spojka z notr. navojem 25-Rp3/4"FT	40	5	kos	10,89
Uponor Press spojka z notr. navojem 25-Rp1"FT	40	5	kos	11,57
Uponor Press spojka z notr. navojem 32-Rp1"FT	40	5	kos	13,01
Uponor Press spojka z notr. navojem 32-Rp1 1/4"FT	20	5	kos	14,45

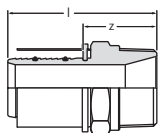

Koda	d mm	MT cola	l mm	z mm
1046901	40	R 1 1/4	77	40
1046902	40	R 1 1/2	79	42
1046905	50	R 1 1/2	79	42
1046906	50	R 2	83	46

Uponor Press spojka z zunanjim navojem

Izdelana iz galvansko kositrane medenine, s fiksno vstavljeno zatisno pušo, barvno označenim plastičnim obročkom, oznako zatisnjenosti in funkcijo varnosti pri tlačnem preizkusu. Zunanji navoj izdelan v skladu s standardom DIN EN 10226-1 za tesnilno zvezo.

Naziv	VP1	EM	Cena
Uponor Press spojka z zunanjim navojem 40-R1 1/4"MT	5	kos	15,12
Uponor Press spojka z zunanjim navojem 40-R1 1/2"MT	5	kos	17,53
Uponor Press spojka z zunanjim navojem 50-R1 1/2"MT	3	kos	21,40
Uponor Press spojka z zunanjim navojem 50-R2"MT	3	kos	31,21

Uponor medeninasta spojka

Uponor Press spojka z notr. navojem

Izdelana iz galvansko kositrane medenine, s fiksno vstavljeno zatisno pušo, barvno označenim plastičnim obročkom, oznako zatisnjenosti in funkcijo varnosti pri tlačnem preizkusu. Notranji cilindrični navoj izdelan v skladu s standardom DIN EN 10226-1.

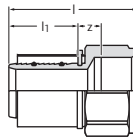

Koda	d mm	FT cola	l mm	l1 mm	z mm	Naziv	VP1	EM	Cena
1046903	40	Rp 11/4	73	37	14	Uponor Press spojka z notr. navojem 40-Rp1 1/4"FT	5	kos	16,59
1046904	40	Rp 11/2	77	37	18	Uponor Press spojka z notr. navojem 40-Rp1 1/2"FT	5	kos	18,27
1046907	50	Rp 11/2	73	37	14	Uponor Press spojka z notr. navojem 50-Rp1 1/2"FT	3	kos	22,68

Uponor medeninasto koleno

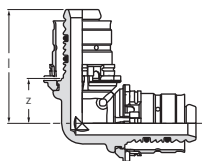

Koda	d mm	l mm	z mm
1014679	16	35	14
1014704	18	36	15
1014724	20	38	16
1014746	25	49	18
1014765	32	53	23

Uponor Press koleno

Izdelano iz galvansko kositrane medenine, s fiksno vstavljenima zatisnima pušama, barvno označenima plastičnima obročkoma, oznako zatisnjenosti in funkcijo varnosti pri tlačnem preizkusu. Zatisnjenje brez posnetja cevi.

Naziv	VP2	VP1	EM	Cena
Uponor Press koleno 16-16	80	10	kos	4,71
Uponor Press koleno 18-18	80	10	kos	7,23
Uponor Press koleno 20-20	80	10	kos	8,28
Uponor Press koleno 25-25	40	5	kos	9,30
Uponor Press koleno 32-32	20	5	kos	16,16

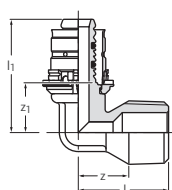

Koda	d mm	MT cola	l mm	l1 mm	z mm	z1 mm
1014686	16	R 1/2	30	39	17	17
1014709	18	R 1/2	30	40	16	18
1014713	18	R 3/4	32	41	18	20
1014729	20	R 1/2	32	42	19	17
1014732	20	R 3/4	34	42	18	20
1014751	25	R 3/4	36	55	20	24
1014755	25	R 1	42	53	22	23
1014770	32	R 1	44	58	26	28

Uponor Press koleno z zunanjim navojem

Izdelano iz galvansko kositrane medenine, s fiksno vstavljenno zatisno pušo, barvno označenim plastičnim obročkom, oznako zatisnjenosti in funkcijo varnosti pri tlačnem preizkusu. Zatisnjenje brez posnetja cevi. Zunanji navoj izdelan v skladu s standardom DIN EN 10226-1 za tesnilno zvezo.

Naziv	VP2	VP1	EM	Cena
Uponor Press koleno z zunanjim navojem 16-R1/2"MT	80	10	kos	6,62
Uponor Press koleno z zunanjim navojem 18-R1/2"MT	80	10	kos	9,52
Uponor Press koleno z zunanjim navojem 18-R3/4"MT	80	10	kos	9,52
Uponor Press koleno z zunanjim navojem 20-R1/2"MT	80	10	kos	7,65
Uponor Press koleno z zunanjim navojem 20-R3/4"MT	80	10	kos	6,46
Uponor Press koleno z zunanjim navojem 25-R3/4"MT	40	5	kos	13,80
Uponor Press koleno z zunanjim navojem 25-R1"MT	40	5	kos	13,80
Uponor Press koleno z zunanjim navojem 32-R1"MT	20	5	kos	19,56

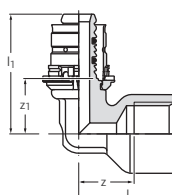

Koda	d mm	FT cola	l mm	l1 mm	z mm	z1 mm
1014692	16	Rp 1/2	33	39	17	17
1014716	18	Rp 1/2	33	40	19	18
1014736	20	Rp 1/2	34	42	20	20
1014739	20	Rp 3/4	32	46	17	23
1014757	25	Rp 3/4	39	56	24	26
1014761	25	Rp 1	44	56	26	25
1014774	32	Rp 1	47	58	29	28

Uponor Press koleno z notranjim navojem

Izdelano iz galvansko kositrane medenine, s fiksno vstavljenno zatisno pušo, barvno označenim plastičnim obročkom, oznako zatisnjenosti in funkcijo varnosti pri tlačnem preizkusu. Zatisnjenje brez posnetja cevi. Notranji cilindrični navoj izdelan v skladu s standardom DIN EN 10226-1.

Naziv	VP2	VP1	EM	Cena
Uponor Press koleno z notranjim navojem 16-Rp1/2"FT	80	10	kos	5,99
Uponor Press koleno z notranjim navojem 18-Rp1/2"FT	80	10	kos	8,76
Uponor Press koleno z notranjim navojem 20-Rp1/2"FT	80	10	kos	11,05
Uponor Press koleno z notranjim navojem 20-Rp3/4"FT	40	10	kos	11,05
Uponor Press koleno z notranjim navojem 25-Rp3/4"FT	20	5	kos	12,29
Uponor Press koleno z notranjim navojem 25-Rp1"FT	20	5	kos	14,20
Uponor Press koleno z notranjim navojem 32-Rp1"FT	20	5	kos	21,02

Uponor medeninasto koleno

Uponor Press koleno 45°

Izdelano iz galvanško kositrane medenine, s fiksno vstavljeno zatisnima pušama, barvno označenima plastičnima obročkoma, oznako zatisnjenosti in funkcijo varnosti pri tlačnem preizkusu. Zatisnjenje brez posnetja cevi.

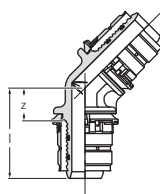

Koda	d mm	d2 mm	l mm	z mm
1014812	25	25	48	17
1014825	32	32	49	18

Naziv	VP2	VP1	EM	Cena
Uponor Press koleno 45° 25-25	20	5	kos	11,88
Uponor Press koleno 45° 32-32	20	5	kos	16,16

Uponor Press koleno

Izdelano iz galvanško kositrane medenine, s fiksno vstavljeno zatisnima pušama, barvno označenima plastičnima obročkoma, oznako zatisnjenosti in funkcijo varnosti pri tlačnem preizkusu.

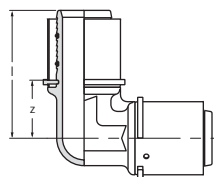

Koda	d mm	l mm	z mm
1046908	40	71	34
1046911	50	78	41

Naziv	VP1	EM	Cena
Uponor Press koleno 40-40	5	kos	22,57
Uponor Press koleno 50-50	3	kos	30,11

Uponor Press koleno z zunanjim navojem

Izdelano iz galvanško kositrane medenine, s fiksno vstavljeno zatisno pušo, barvno označenim plastičnim obročkom, oznako zatisnjenosti in funkcijo varnosti pri tlačnem preizkusu. Zunanji navoj izdelan v skladu s standardom DIN EN 10226-1 za tesnilno zvezo.

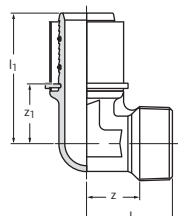

Koda	d mm	MT cola	l mm	l1 mm	z mm	z1 mm
1046909	40	R 11/4	49	72	30	34

Naziv	VP1	EM	Cena
Uponor Press koleno z zunanjim navojem 40-R1 1/4"MT	5	kos	30,45

Uponor Press koleno z notranjim navojem

Izdelano iz galvanško kositrane medenine, s fiksno vstavljeno zatisno pušo, barvno označenim plastičnim obročkom, oznako zatisnjenosti in funkcijo varnosti pri tlačnem preizkusu. Notranji cilindrični navoj izdelan v skladu s standardom DIN EN 10226-1.

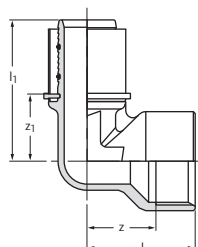

Koda	d mm	FT cola	l mm	l1 mm	z mm	z1 mm
1046910	40	Rp 11/2	59	74	38	37
1046912	50	Rp 11/2	59	78	38	41

Naziv	VP1	EM	Cena
Uponor Press koleno z notranjim navojem 40-Rp1 1/2"FT	5	kos	30,87
Uponor Press koleno z notranjim navojem 50-Rp1 1/2"FT	3	kos	36,05

Uponor medeninasto koleno

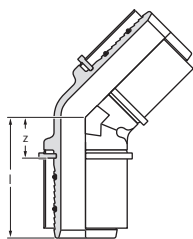

Uponor Press koleno 45°

Izdelano iz galvansko kositrane medenine, s fiksno vstavljenima zatisnima pušama, barvno označenima plastičnima obročkoma, oznako zatisnjenosti in funkcijo varnosti pri tlačnem preizkusu.

Koda	d mm	l mm	z mm	Naziv	VP1	EM	Cena
1046913	40	59	21	Uponor Press koleno 45° 40-40	5	kos	22,57
1046914	50	63	25	Uponor Press koleno 45° 50-50	3	kos	30,11

Uponor medeninasta spojka

Uponor Press spojka

Izdelana iz kositrane medenine, s fiksno vstavljenjo zatisno pušo, barvnim plastičnim obročkom, identifikacijo zatisnjenja in z zagotovljeno varnostjo pri tlačnem preizkusu. Zatisnjenje brez posnemanja.

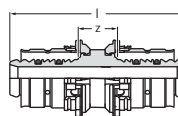

Koda	d mm	l mm	z mm
1015164	16	55	12
1015176	18	55	12
1015187	20	57	12
1015205	25	73	12
1015219	32	73	12

Naziv	VP2	VP1	EM	Cena
Uponor Press spojka 16-16	80	10	kos	3,60
Uponor Press spojka 18-18	80	10	kos	5,18
Uponor Press spojka 20-20	80	10	kos	5,00
Uponor Press spojka 25-25	40	5	kos	9,16
Uponor Press spojka 32-32	40	5	kos	11,75

Uponor Press reducirka

Izdelana iz galvanjsko kositrane medenine, s fiksno vstavljenima zatisnima pušama, barvno označenima plastičnima obročkoma, oznako zatisnjenosti in funkcijo varnosti pri tlačnem preizkusu. Zatisnjenje brez posnetja cevi.

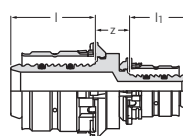

Koda	d mm	d1 mm	l mm	l1 mm	z mm
1015172	18	16	21	21	12
1015179	20	16	22	21	12
1015185	20	18	22	21	12
1015194	25	16	30	21	12
1015199	25	18	30	21	12
1015202	25	20	30	22	12
1015215	32	20	30	22	12
1015217	32	25	30	30	12

Naziv	VP2	VP1	EM	Cena
Uponor Press reducirka 18-16	80	10	kos	5,85
Uponor Press reducirka 20-16	80	10	kos	4,86
Uponor Press reducirka 20-18	80	10	kos	6,44
Uponor Press reducirka 25-16	40	5	kos	9,16
Uponor Press reducirka 25-18	40	5	kos	9,16
Uponor Press reducirka 25-20	40	5	kos	9,16
Uponor Press reducirka 32-20	40	5	kos	11,75
Uponor Press reducirka 32-25	40	5	kos	11,75

Uponor Press reducirka

Izdelana iz galvanjsko kositrane medenine, s fiksno vstavljenima zatisnima pušama, barvno označenima plastičnima obročkoma, oznako zatisnjenosti in funkcijo varnosti pri tlačnem preizkusu.

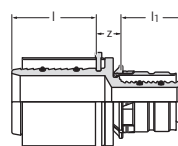

Koda	d mm	d1 mm	l mm	l1 mm	z mm
1046930	40	25	38	30	13
1046931	40	32	38	30	13
1046933	50	32	38	30	13
1046934	50	40	38	38	14

Naziv	VP1	EM	Cena
Uponor Press reducirka 40-25	5	kos	15,75
Uponor Press reducirka 40-32	5	kos	15,75
Uponor Press reducirka 50-32	3	kos	22,14
Uponor Press reducirka 50-40	3	kos	22,14

Uponor Press spojka

Za priklop Uponor MLC cevi, izdelana iz galvanjsko kositrane medenine s fiksno vstavljenima pušama.

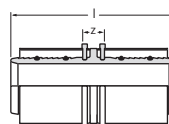

Koda	d mm	l mm	z mm
1046932	40	88	13
1046935	50	88	13

Naziv	VP1	EM	Cena
Uponor Press spojka 40-40	5	kos	15,75
Uponor Press spojka 50-50	3	kos	22,14

Uponor medeninasti T-kos

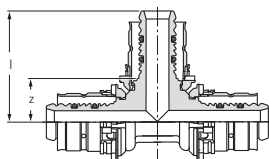

Uponor Press T kos

Izdelan iz galvansko kositrane medenine, s fiksno vstavljenimi zatisnimi pušami, barvno označenimi plastičnimi obročki, oznako zatisnjenosti in funkcijo varnosti pri tlačnem preizkusu. Zatisnjenje brez posnetja cevi.

Koda	d mm	l mm	z mm
1014918	16	35	14
1014944	18	36	15
1014976	20	38	16
1015028	25	49	18
1015073	32	53	23

Naziv	VP2	VP1	EM	Cena
Uponor Press T kos 16-16-16	80	10	kos	5,92
Uponor Press T kos 18-18-18	40	10	kos	8,51
Uponor Press T kos 20-20-20	40	10	kos	9,32
Uponor Press T kos 25-25-25	20	5	kos	15,15
Uponor Press T kos 32-32-32	20	5	kos	21,11

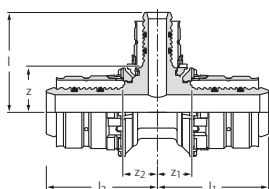

Uponor Press reducirni T kos

Izdelan iz galvansko kositrane medenine, s fiksno vstavljenimi zatisnimi pušami, barvno označenimi plastičnimi obročki, oznako zatisnjenosti in funkcijo varnosti pri tlačnem preizkusu. Zatisnjenje brez posnetja cevi.

Koda	d mm	d1 mm	d2 mm	l mm	l1 mm	l2 mm	z mm	z1 mm	z2 mm
1014923	16	20	16	36	37	37	14	16	16
1014935	18	16	16	36	35	36	15	14	14
1014938	18	16	18	36	35	35	15	14	14
1014941	18	18	16	36	36	37	15	15	15
1014957	20	16	16	37	36	36	16	14	14
1014961	20	16	20	37	36	36	16	14	14
1014966	20	18	18	42	42	44	18	18	18
1014968	20	18	20	42	44	44	18	18	18
1014970	20	20	16	38	38	38	16	16	16
1014974	20	20	18	44	42	44	18	18	18
1014981	20	25	16	49	40	41	18	18	18
1014983	20	25	20	49	41	40	18	18	18
1014996	25	16	16	40	44	36	18	14	15
1015000	25	16	20	40	46	39	18	16	16
1015002	25	16	25	40	44	44	18	14	14
1015007	25	18	18	40	45	37	18	15	15
1015011	25	18	25	40	45	45	18	15	15
1015015	25	20	16	41	46	38	18	16	16
1015017	25	20	20	41	46	39	18	16	16
1015021	25	20	25	41	46	46	18	16	16
1015025	25	25	16	49	39	49	18	18	18
1015033	25	32	25	50	52	52	19	22	22
1015053	32	16	32	43	45	45	22	15	15
1015057	32	18	32	43	47	47	22	17	17
1015060	32	20	32	41	46	46	22	17	17
1015064	32	25	25	52	50	50	22	19	19
1015068	32	25	32	52	50	50	22	19	19

Naziv	VP2	VP1	EM	Cena
Uponor Press reducirni T kos 16-20-16	80	10	kos	10,94
Uponor Press reducirni T kos 18-16-16	80	10	kos	9,63
Uponor Press reducirni T kos 18-16-18	80	10	kos	9,63
Uponor Press reducirni T kos 18-18-16	80	10	kos	9,63
Uponor Press reducirni T kos 20-16-16	40	10	kos	9,66
Uponor Press reducirni T kos 20-16-20	40	10	kos	8,89
Uponor Press reducirni T kos 20-18-18	40	10	kos	10,94
Uponor Press reducirni T kos 20-18-20	40	10	kos	10,94
Uponor Press reducirni T kos 20-20-16	40	10	kos	10,94
Uponor Press reducirni T kos 20-20-18	40	10	kos	10,94
Uponor Press reducirni T kos 20-25-16	40	10	kos	15,15
Uponor Press reducirni T kos 20-25-20	40	10	kos	15,15
Uponor Press reducirni T kos 25-16-16	40	5	kos	15,15
Uponor Press reducirni T kos 25-16-20	40	5	kos	15,15
Uponor Press reducirni T kos 25-16-25	20	5	kos	15,15
Uponor Press reducirni T kos 25-18-18	40	5	kos	15,15
Uponor Press reducirni T kos 25-18-25	20	5	kos	15,15
Uponor Press reducirni T kos 25-20-16	40	5	kos	15,15
Uponor Press reducirni T kos 25-20-20	40	5	kos	11,01
Uponor Press reducirni T kos 25-20-25	20	5	kos	12,22
Uponor Press reducirni T kos 25-25-16	20	5	kos	15,15
Uponor Press reducirni T kos 25-32-25	20	5	kos	21,11
Uponor Press reducirni T kos 32-16-32	20	5	kos	21,11
Uponor Press reducirni T kos 32-18-32	20	5	kos	21,11
Uponor Press reducirni T kos 32-20-32	20	5	kos	21,11
Uponor Press reducirni T kos 32-25-25	20	5	kos	21,11
Uponor Press reducirni T kos 32-25-32	20	5	kos	21,11

Uponor medeninasti T-kos

Uponor Press T kos z zunanjim navojem

Izdelan iz galvansko kositrane medenine, s fiksno vstavljenima zatisnima pušama, barvno označenima plastičnima obročkoma, oznako zatisnjenosti in funkcijo varnosti pri tlačnem preizkusu. Zatisnjenje brez posnetja cevi. Zunanji navoj izdelan v skladu s standardom DIN EN 10226-1 za tesnilno zvezo.

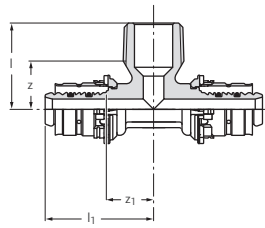

Koda	d mm	MT cola	d1 mm	l mm	l1 mm	z mm	z1 mm
1014927	16	R 1/2	16	30	39	17	18
1015038	25	R 3/4	25	36	55	20	24
1015082	32	R 3/4	32	40	55	24	24

Naziv	VP2	VP1	EM	Cena
Uponor Press T kos z zunanjim navojem 16-R1/2"MT-16	40	10	kos	12,63
Uponor Press T kos z zunanjim navojem 25-R3/4"MT-25	20	5	kos	17,10
Uponor Press T kos z zunanjim navojem 32-R3/4"MT-32	20	5	kos	21,51

Uponor Press T kos z notranjim navojem

Izdelan iz galvansko kositrane medenine, s fiksno vstavljenima zatisnima pušama, barvno označenima plastičnima obročkoma, oznako zatisnjenosti in funkcijo varnosti pri tlačnem preizkusu. Zatisnjenje brez posnetja cevi. Notranji cilindrični navoj izdelan v skladu s standardom DIN EN 10226-1.

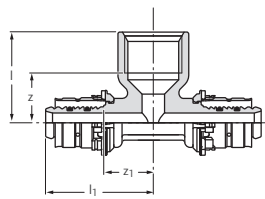

Koda	d mm	FT cola	d1 mm	l mm	l1 mm	z mm	z1 mm
1014931	16	Rp 1/2	16	33	41	19	20
1014954	18	Rp 1/2	18	34	41	20	20
1014987	20	Rp 1/2	20	35	42	21	20
1014991	20	Rp 3/4	20	38	47	23	25
1015044	25	Rp 1/2	25	40	51	26	21
1015048	25	Rp 3/4	25	42	55	27	24
1015088	32	Rp 1/2	32	40	55	26	24
1015091	32	Rp 3/4	32	45	55	30	25

Naziv	VP2	VP1	EM	Cena
Uponor Press T kos z notranjim navojem 16-Rp1/2"FT-16	40	10	kos	6,21
Uponor Press T kos z notranjim navojem 18-Rp1/2"FT-18	40	10	kos	14,31
Uponor Press T kos z notranjim navojem 20-Rp1/2"FT-20	40	10	kos	15,19
Uponor Press T kos z notranjim navojem 20-Rp3/4"FT-20	40	10	kos	15,19
Uponor Press T kos z notranjim navojem 25-Rp1/2"FT-25	20	5	kos	17,42
Uponor Press T kos z notranjim navojem 25-Rp3/4"FT-25	20	5	kos	17,42
Uponor Press T kos z notranjim navojem 32-Rp1/2"FT-32	20	5	kos	21,78
Uponor Press T kos z notranjim navojem 32-Rp3/4"FT-32	20	5	kos	21,78

Uponor Press reducirni T kos

Izdelan iz galvansko kositrane medenine, s fiksno vstavljenimi zatisnimi pušami, barvno označenimi plastičnimi obročki, oznako zatisnjenosti in funkcijo varnosti pri tlačnem preizkusu.

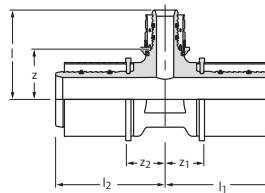

Koda	d mm	d1 mm	d2 mm	l mm	l1 mm	l2 mm	z mm	z1 mm	z2 mm
1046915	32	50	32	74	68	68	30	34	34
1046916	40	20	40	51	60	60	29	22	22
1046917	40	25	32	60	53	61	30	23	23
1046918	40	25	40	60	61	61	30	23	23
1046919	40	32	32	60	57	65	30	26	27
1046920	40	32	40	60	65	65	30	27	27
1046924	50	25	40	65	61	61	35	23	23
1046925	50	25	50	65	61	61	35	23	23
1046926	50	32	50	65	64	64	35	27	27
1046927	50	40	50	78	71	71	41	34	34

Naziv	VP1	EM	Cena
Uponor Press reducirni T kos 32-50-32	3	kos	41,00
Uponor Press reducirni T kos 40-20-40	5	kos	31,32
Uponor Press reducirni T kos 40-25-32	5	kos	31,32
Uponor Press reducirni T kos 40-25-40	5	kos	31,32
Uponor Press reducirni T kos 40-32-32	5	kos	31,32
Uponor Press reducirni T kos 40-32-40	5	kos	31,32
Uponor Press reducirni T kos 50-25-40	3	kos	41,00
Uponor Press reducirni T kos 50-25-50	3	kos	41,00
Uponor Press reducirni T kos 50-32-50	3	kos	41,00
Uponor Press reducirni T kos 50-40-50	3	kos	41,00

Uponor medeninasti T-kos

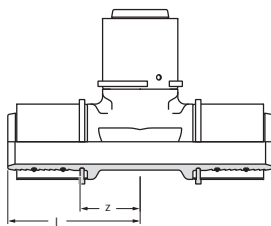

Uponor Press T kos

Izdelan iz galvansko kositrane medenine, s fiksno vstavljenimi zatisnimi pušami, barvno označenimi plastičnimi obročki, oznako zatisnjenosti in funkcijo varnosti pri tlačnem preizkusu.

Koda	d mm	l mm	z mm
1046921	40	71	34
1046928	50	78	41

Naziv	VP1	EM	Cena
Uponor Press T kos 40-40-40	5	kos	31,32
Uponor Press T kos 50-50-50	3	kos	41,00

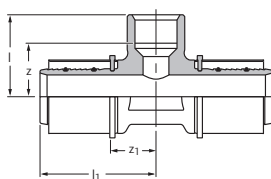

Uponor Press T kos z notranjim navojem

Izdelan iz galvansko kositrane medenine, s fiksno vstavljenima zatisnima pušama, barvno označenima plastičnima obročkoma, oznako zatisnjenosti in funkcijo varnosti pri tlačnem preizkusu. Zatisnjenje brez posnetja cevi. Notranji cilindrični navoj izdelan v skladu s standardom DIN EN 10226-1.

Koda	d mm	FT cola	d1 mm	l mm	l1 mm	z mm	z1 mm
1046922	40	Rp 1/2	40	47	63	30	25
1046923	40	Rp 3/4	40	47	64	31	26
1046929	50	Rp 1	50	56	71	37	34

Naziv	VP1	EM	Cena
Uponor Press T kos z notranjim navojem 40-Rp1/2*FT-40	5	kos	28,92
Uponor Press T kos z notranjim navojem 40-Rp3/4*FT-40	5	kos	28,92
Uponor Press T kos z notranjim navojem 50-Rp1*FT-50	3	kos	41,72

Uponor medeninasta ločljiva spojka

Uponor Press ločljiva spojka

Izdelana iz galvansko kositrane medenine, s fiksno vstavljeno zatisno pušo, barvno označenim plastičnim obročkom, oznako zatisnjenosti, ploščatim tesnilom in funkcijo varnosti pri tlačnem preizkusu. Zatisnjenje brez posnetja cevi.

Ločljiva vijajčna spojka za priklop na nadometne fittinge, filtre in zaporne ventile. Navoj v skladu s standardom DIN EN ISO 228-1.

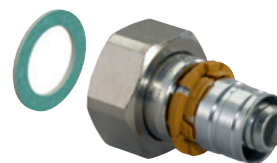
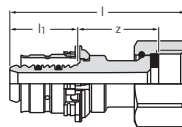

Koda	d mm	FT cola	l mm	l1 mm	z mm
1015270	16	G 1/2	55	21	25
1015274	16	G 3/4	46	21	17
1015277	18	G 1/2	58	21	28
1015280	18	G 3/4	46	21	17
1015283	20	G 1/2	59	22	28
1015286	20	G 3/4	48	22	18
1015295	25	G 3/4	60	30	22
1015297	25	G 1	59	30	20
1015301	32	G 1 1/4	63	30	22

Naziv	VP2	VP1	EM	Cena
Uponor Press ločljiva spojka 16-G1/2"SN	80	10	kos	11,43
Uponor Press ločljiva spojka 16-G3/4"SN	80	10	kos	11,43
Uponor Press ločljiva spojka 18-G1/2"SN	80	10	kos	12,58
Uponor Press ločljiva spojka 18-G3/4"SN	80	10	kos	12,58
Uponor Press ločljiva spojka 20-G1/2"SN	80	10	kos	13,03
Uponor Press ločljiva spojka 20-G3/4"SN	80	10	kos	13,03
Uponor Press ločljiva spojka 25-G3/4"SN	40	5	kos	15,06
Uponor Press ločljiva spojka 25-G1"SN	40	5	kos	15,06
Uponor Press ločljiva spojka 32-G1 1/4"SN	40	5	kos	17,69

Uponor Press ločljiva spojka

Izdelana iz galvansko kositrane medenine, s fiksno vstavljeno zatisno pušo, barvno označenim plastičnim obročkom, oznako zatisnjenosti, ploščatim tesnilom in funkcijo varnosti pri tlačnem preizkusu. Ločljiva vijajčna spojka za priklop na nadometne fittinge, filtre in zaporne ventile. Navoj v skladu s standardom DIN EN ISO 228-1.

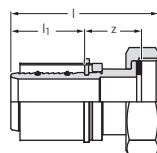

Koda	d mm	FT cola	l mm	l1 mm	z mm
1046937	40	G 1 1/2	77	38	30
1046938	50	G 1 3/4	82	38	32
1046939	50	G 2	82	38	32

Naziv	VP1	EM	Cena
Uponor Press ločljiva spojka 40-G1 1/2"SN	5	kos	25,77
Uponor Press ločljiva spojka 50-G 1 3/4"SN	3	kos	29,55
Uponor Press ločljiva spojka 50-G2"SN	3	kos	29,55

Uponor vijačni fittingi MLC do dimenzije 25 mm



Koda	d mm	FT cola	l mm	z mm
1058086	16	1/2	22.5	2.5
1058087	18	1/2	24.5	4.9
1058088	20	1/2	25.7	4.9

Uponor vijačna spojka MLC

Vijačna spojka izdelana iz medenine, matica in notranji del galvansko zaščiten. Za priklop Uponor MLC cevi na razdelilce (npr. na Uponor razdelilec S, SH). Notranji navoj 1/2" izdelan v skladu s standardom DIN EN ISO 228-1. Funkcija varnosti pri tlačnem preizkusu. Izdelava spoja brez posnetja cevi.

Naziv	VP2	VP1	EM	Cena
Uponor vijačna spojka MLC 16-1/2"FT	25	1	kos	3,02
Uponor vijačna spojka MLC 18-1/2"FT	25	1	kos	5,45
Uponor vijačna spojka MLC 20-1/2"FT	25	1	kos	5,58



Koda	d mm	FT cola	l mm	z mm
1058090	16	3/4	22.5	0.8
1058091	18	3/4	22.5	0.8
1058092	20	3/4	23.7	0.8
1058093	25	3/4	27.0	4.5

Uponor vijačna spojka MLC

Vijačna spojka izdelana iz medenine, matica in notranji del galvansko zaščiten. Za priklop Uponor MLC cevi na razdelilce (npr. na Uponor razdelilec H). Notranji navoj 3/4" eurokonus izdelan v skladu s standardom DIN EN ISO 228-1. Funkcija varnosti pri tlačnem preizkusu. Izdelava spoja brez posnetja cevi.

Naziv	VP2	VP1	EM	Cena
Uponor vijačna spojka MLC 16-3/4"FT Euro	25	1	kos	3,02
Uponor vijačna spojka MLC 18-3/4"FT Euro	25	1	kos	3,06
Uponor vijačna spojka MLC 20-3/4"FT Euro	25	1	kos	3,63
Uponor vijačna spojka MLC 25-3/4"FT Euro	25	1	kos	10,22



Koda	d mm	FT -	l mm	z mm
1058094	16	M22	23.0	2.0

Uponor vijačna spojka MLC

Vijačna spojka izdelana iz medenine, matica in notranji del galvansko zaščiten. Za priklop Uponor MLC cevi na radiator-ske ventile (npr. Comap in Herz) s priključnim navojem M22. Funkcija varnosti pri tlačnem preizkusu. Izdelava spoja brez posnetja cevi.

Naziv	VP2	VP1	EM	Cena
Uponor vijačna spojka MLC 16-M22	25	1	kos	4,66



Koda	d mm	FT -	l mm	z mm
1058095	16	M24	23.0	1.0

Uponor vijačna spojka MLC

Vijačna spojka izdelana iz medenine, matica in notranji del galvansko zaščiten. Za priklop Uponor MLC cevi na radiator-ske ventile (npr. Oventrop in Heimeier) s priključnim navojem M24x1,5. Funkcija varnosti pri tlačnem preizkusu. Izdelava spoja brez posnetja cevi.

Naziv	VP2	VP1	EM	Cena
Uponor vijačna spojka MLC 16-M24	25	1	kos	4,66

Uponor vijakni fittingi MLC do dimenzije 25 mm

Uponor vijakna spojka za izplak. kotliček MLC Geberit

Vijakna spojka izdelana iz medenine, matica in notranji del galvanjsko zaščitena. Za priklop Uponor MLC cevi na podomestni izplakovalni kotliček Geberit in vse MeplaFix R1/2 zunanje navoje. Funkcija varnosti pri tlačnem preizkusu. Izdelava spoja brez posnetja cevi.



Koda	d mm	FT cola	l mm	z mm	Naziv	VP2	VP1	EM	Cena
1058097	16	1/2	22.4	1.9	Uponor vijakna spojka za izplak. kotliček MLC Geberit 16-1/2"FT	25	1	kos	4,66

Uponor spojka UNI

Izdelana iz galvanjsko kositrane medenine. Zunanji navoj izdelan v skladu s standardom DIN EN ISO 228-1.

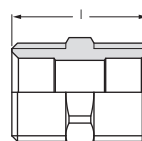

Koda	MT cola	l mm	Naziv	VP2	VP1	EM	Cena
1013894	1/2	29	Uponor spojka UNI 1/2"MT-1/2"MT	160	20	kos	1,58

Uponor spojka

Izdelana iz galvanjsko kositrane medenine. Zunanji navoj izdelan v skladu s standardom DIN EN ISO 228-1.

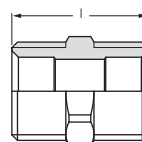

Koda	MT cola	l mm	Naziv	VP2	VP1	EM	Cena
1006641	3/4	27	Uponor spojka G3/4"MT Euro-G3/4"MT Euro	80	10	kos	2,39

Uponor reducirka MLC

Izdelana iz galvanjsko kositrane medenine. Notranji navoj izdelan v skladu s standardom DIN EN 10226-1. Zunanji navoj izdelan v skladu s standardom DIN EN ISO 228-1.

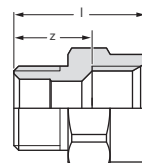

Koda	MT cola	FT cola	l mm	z mm	Naziv	VP2	VP1	EM	Cena
1013907	1/2	1/2	33	20	Uponor reducirka MLC G1/2"MT -Rp1/2"FT	80	10	kos	2,93
1014143	3/4	3/4	31	16	Uponor prehodna spojka 3/4"MT-3/4"FT Euro	80	10	kos	4,66

Uponor koleno MLC

Izdelano iz galvanjsko kositrane medenine. Zunanji navoj izdelan v skladu s standardom DIN EN ISO 228-1.

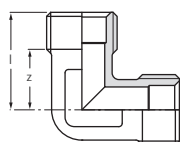

Koda	MT cola	MT1 cola	l mm	z mm	Naziv	VP2	VP1	EM	Cena
1013914	1/2	1/2	29	18	Uponor koleno MLC G1/2"MT-G1/2"MT	80	10	kos	3,69
1014145	3/4	3/4	27	18	Uponor koleno z zunanjim navojem 3/4"MT-3/4"MT Euro	80	10	kos	4,62

Uponor vijakni fittingi MLC do dimenzije 25 mm

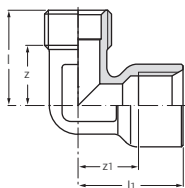

Uponor koleno MLC

Izdelano iz galvansko kositrane medenine. Notranji navoj izdelan v skladu s standardom DIN EN 10226-1. Zunanji navoj izdelan v skladu s standardom DIN EN ISO 228-1.

Koda	MT cola	FT cola	l mm	l1 mm	z mm	z1 mm
1013932	1/2	1/2	30	33	19	19

Naziv	VP2	VP1	EM	Cena
Uponor koleno MLC G1/2"MT-Rp1/2"FT	80	10	kos	3,69

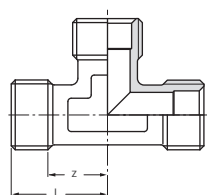

Uponor T kos MLC

Izdelan iz galvansko kositrane medenine. Zunanji navoj izdelan v skladu s standardom DIN EN ISO 228-1.

Koda	MT cola	l mm	z mm
1013946	1/2	29	18
1014147	3/4	27	18

Naziv	VP2	VP1	EM	Cena
Uponor T kos MLC G1/2"MT-G1/2"MT-G1/2"MT	80	10	kos	3,58
Uponor vijakni T kos z zunanjim navojem 3/4"MT-3/4"MT-3/4"MT	40	5	kos	5,27

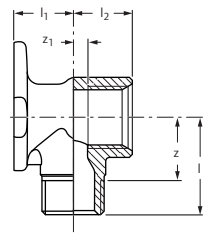

Uponor vijakni baterijski priključek MLC

Za hitro in proti vrtenju zaščiteno pritrditev. Izdelan iz galvansko kositrane medenine, opremljen s prirobnico. Za Uponor vijakne spojke MLC. Notranji navoj izdelan v skladu s standardom DIN EN 10226-1. Zunanji navoj izdelan v skladu s standardom DIN EN ISO 228-1.

Koda	MT cola	FT cola	l mm	l1 mm	l2 mm	z mm	z1 mm
1015559	1/2	Rp	1/2	33	20	20	21 5

Naziv	VP2	VP1	EM	Cena
Uponor vijakni baterijski priključek MLC 1/2"MT-1/2"FT	40	10	kos	7,16



Uponor vijakna spojka za popravila

Priključni set, ki omogoča prehod iz neznanih večplastnih cevi na Uponor MLC cevi. Vijakna spojka izdelana iz medenine, spojke 3/4 eurokonus in stisni adapter MLC izdelana iz galvansko kositrane medenine.

Opomba: Namenjeno samo za adaptacije!

Koda	d mm
1048745	16
1048746	16
1048747	20
1048748	20

Naziv	VP1	EM	Cena
Uponor vijakna spojka za popravila 16x2,0-16x2,0	10	set	11,66
Uponor vijakna spojka za popravila 16x2,0-16x2,25	10	set	11,95
Uponor vijakna spojka za popravila 20x2,25-20x2,25	10	set	13,17
Uponor vijakna spojka za popravila 20x2,25-20x2,5	10	set	13,10

Modularni sistem dvizhnih vodov



Uponorjev MLCP sistem modularnih fittingov za dvizhne vode hitro postaja prava rešitev v mnogih sodobnih projektih. Ta edinstven sistem uporablja samo 40 elementov, s pomočjo katerih je možno doseči več kot 300 različnih kombinacij, vse do dimenzije 110mm. Sistem odlikuje poseben mehanizem/protokol (vstavi in aretiraj), ki odstrani potrebo po zatiskanju spoja na samem mestu vgradnje.

Vaše prednosti

- sistem z izjemnimi prednostmi že pred samo vgradnjo
- enostavnejše, hitrejše in bolj stroškovno učinkovito za boljše rezultate
- manj elementov za vse kombinacije/zahteve
- za celoten sistem je dovolj 40 elementov
- zatiskanje spojev na delovni mizi
- uporaba obstoječega orodja
- vaše delo postane hitrejše, enostavnejše in bolj fleksibilno



Komponente



Uponor RS spojka



Uponor RS T kos



**Uponor RS adapter
Press MLC 16-32**



**Uponor RS spojka z
notr. navojem**



**Uponor RS adapter
Press MLC 40-110**



Uponor RS prirobnica



Uponor RS distančnik



**Uponor RS adapter PL
Q&E**

Uponor sistem fittingov MLC 63 - 110 za dvizne vode

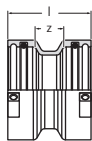

Uponor RS spojka

Izdelana iz galvansko kositrane medenine. Osnovni del, ki je primeren za vgradnjo vseh priključkov RS2 in RS3, vsebuje tudi 2 varovalna zatiča.

Koda	tip	l	z
-		mm	mm
1029144	RS 2	51	18
1029145	RS 3	51	18

Naziv	VP1	EM	Cena
Uponor RS spojka RS2-RS2	1	kos	22,03
Uponor RS spojka RS3-RS3	1	kos	33,08

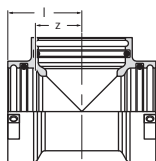

Uponor RS T kos

Izdelan iz galvansko kositrane medenine. Osnovni del, ki je primeren za vgradnjo vseh priključkov RS2 in RS3, vsebuje tudi 3 varovalne zatiče.

Koda	tip	l	z
-		mm	mm
1029142	RS 2	51	31
1029143	RS 3	68	48

Naziv	VP1	EM	Cena
Uponor RS T kos RS2-RS2-RS2	1	kos	35,42
Uponor RS T kos RS3-RS3-RS3	1	kos	90,00

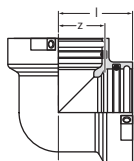

Uponor RS koleno

Izdelano iz galvansko kositrane medenine. Osnovni del, ki je primeren za vgradnjo vseh priključkov RS2 in RS3, vsebuje tudi 2 varovalna zatiča.

Koda	tip	l	z
-		mm	mm
1029138	RS 2	51	31
1029139	RS 3	68	48

Naziv	VP1	EM	Cena
Uponor RS koleno RS2-RS2	1	kos	22,93
Uponor RS koleno RS3-RS3	1	kos	65,70

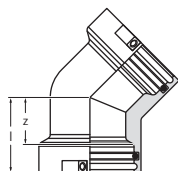

Uponor RS koleno 45°

Izdelano iz galvansko kositrane medenine. Osnovni del, ki je primeren za vgradnjo vseh priključkov RS2 in RS3, vsebuje tudi 2 varovalna zatiča.

Koda	tip	l	z
-		mm	mm
1029140	RS 2	51	31
1029141	RS 3	68	48

Naziv	VP1	EM	Cena
Uponor RS koleno 45° RS2-RS2	1	kos	35,06
Uponor RS koleno 45° RS3-RS3	1	kos	72,00

Uponor sistem fittingov MLC 63 - 110 za dvizne vode

Uponor RS reducirka

Izdelana iz galvansko kositrane medenine. Reducirna spojka za prehod iz RS3 na RS2, vsebuje tudi 1 varovalni zatič.

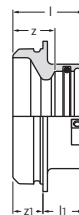

Koda	tip	l	l1	z	z1
-	-	mm	mm	mm	mm
1029146	RS 3 / RS 2	47	27	27	20

Naziv	VP1	EM	Cena
Uponor RS reducirka RS3-RS2	1	kos	24,53

Uponor RS adapter Press

Izdelan iz galvansko kositrane medenine, s fiksno vstavljenjo zatisno pušo, bavnim plastičnim obročkom, oznako zatisnjenosti in funkcijo varnosti pri tlačnem preizkusu. Zatisnjenje brez posnetja cevi. Prilega se vsem RS2 osnovnim delom.

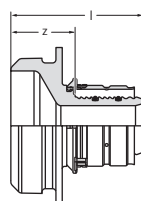

Koda	tip	d	l	z
-	-	mm	mm	mm
1059397	RS 2 16	62	40	
1059396	RS 2 20	62	40	
1029121	RS 2 25	59	29	
1029122	RS 2 32	59	29	

Naziv	VP1	EM	Cena
Uponor RS adapter Press 16-RS2	1	kos	15,71
Uponor RS adapter Press 20-RS2	1	kos	16,16
Uponor RS adapter Press 25-RS2	1	kos	16,41
Uponor RS adapter Press 32-RS2	1	kos	16,86

Uponor RS adapter Press

Telo izdelano iz galvansko kositrane medenine. Zatisna puša izdelana iz nerjavečega jekla in je pritrjena s plastičnim obročkom za lažje pozicioniranje zatisnih čeljusti. Prilega se vsem RS2 in RS3 osnovnim delom.

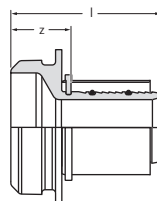

Koda	tip	d	l	z
-	-	mm	mm	mm
1046940	RS 2 40	65	27	
1046941	RS 2 50	65	27	
1029125	RS 2 63	91	27	
1029126	RS 2 75	91	27	
1029127	RS 3 90	100	31	
1029128	RS 3 110	100	31	

Naziv	VP1	EM	Cena
Uponor RS adapter Press 40-RS2	1	kos	16,95
Uponor RS adapter Press 50-RS2	1	kos	18,86
Uponor RS adapter Press 63-RS2	1	kos	20,48
Uponor RS adapter Press 75-RS2	1	kos	34,45
Uponor RS adapter Press 90-RS3	1	kos	57,74
Uponor RS adapter Press 110-RS3	1	kos	88,20

Uponor sistem fittingov MLC 63 - 110 za dvizne vode

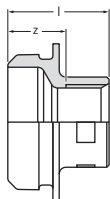

Uponor RS spojka z notr. navojem

Izdelan iz galvansko kositrane medenine. Prilega se vsem RS2 in RS3 osnovnim delom. Notranji navoj v skladu s standardom DIN EN 10226-1.

Koda	tip -	FT cola	l mm	z mm
1059403	RS 2	Rp 1/2	42	27
1059404	RS 3	Rp 1/2	43	27
1029134	RS 2	Rp 1	45	26
1029135	RS 2	Rp 2	54	28
1029136	RS 2	Rp 2 1/2	63	32
1029137	RS 3	Rp 3	65	32

Naziv	VP1	EM	Cena
Uponor RS spojka z notr. navojem Rp1/2"FT-RS2	1	kos	15,12
Uponor RS spojka z notr. navojem Rp1/2"FT-RS3	1	kos	28,98
Uponor RS spojka z notr. navojem Rp1"FT-RS2	1	kos	15,42
Uponor RS spojka z notr. navojem Rp2"FT-RS2	1	kos	24,84
Uponor RS spojka z notr. navojem Rp2 1/2"FT-RS2	1	kos	39,63
Uponor RS spojka z notr. navojem Rp3"FT-RS3	1	kos	32,65

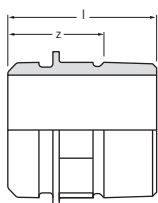

Uponor RS spojka z zunanjim navojem

Izdelan iz galvansko kositrane medenine. Prilega se vsem RS2 in RS3 osnovnim delom. Zunanji navoj v skladu s standardom DIN EN 10226-1 za tesnilno zvezo.

Koda	tip -	MT cola	l mm	z mm
1059402	RS 2	R 1 1/2	62	42
1029131	RS 2	R 2	66	43
1029132	RS 2	R 2 1/2	64	37
1029133	RS 3	R 3	73	43

Naziv	VP1	EM	Cena
Uponor RS spojka z zunanjim navojem R1 1/2"MT-RS2	1	kos	19,80
Uponor RS spojka z zunanjim navojem R2"MT-RS2	1	kos	20,30
Uponor RS spojka z zunanjim navojem R2 1/2"MT-RS2	1	kos	34,45
Uponor RS spojka z zunanjim navojem R3"MT-RS3	1	kos	35,10

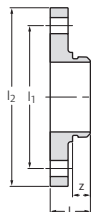

Uponor RS prirobnica

Izdelana iz galvansko kositrane medenine. Prilega se vsem RS2 ali RS3 osnovnim delom. Prirobnica PN16 z osmimi luknjami po obodu (v skladu s standardom DIN EN 1092-3).

Koda	tip -	DN mm	p bar	l mm	l1 mm	l2 mm	z mm
1059398	RS2	65	6	38	130	160	20
1059399	RS2	65	16	45	145	185	20
1059400	RS3	80	6	38	150	190	20
1059401	RS3	100	6	41	170	210	20
1029129	RS 3	80	16	45	160	200	20
1029130	RS 3	100	16	44	180	220	20

Naziv	VP1	EM	Cena
Uponor RS prirobnica RS2-DN65 (PN6)	1	kos	125,89
Uponor RS prirobnica RS2-DN65 (PN16)	1	kos	125,89
Uponor RS prirobnica RS3-DN80 (PN6)	1	kos	131,99
Uponor RS prirobnica RS3-DN100 (PN6)	1	kos	144,84
Uponor RS prirobnica RS3-DN80 (PN16)	1	kos	169,70
Uponor RS prirobnica RS3-DN100 (PN16)	1	kos	144,84

Uponor sistem fittingov MLC 63 - 110 za dvizne vode

Uponor Press ločljiva spojka

Izdelana iz galvansko kositrane medenine, s fiksno vstavljeno zatisno pušo, barvno označenim plastičnim obročkom, oznako zatisnjenosti, ploščatim tesnilom in funkcijo varnosti pri tlačnem preizkusu. Ločljiva vijajna spojka za priklop na nadometne fittinge, filtre in zaporne ventile. Navoj v skladu s standardom DIN EN ISO 228-1.

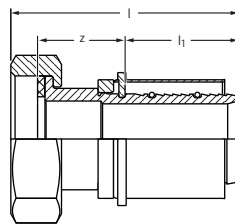

Koda	d mm	FT cola	l mm	l1 mm	z mm
1029147	63	G 2 3/8	113	64	36

Naziv	VP1	EM	Cena
Uponor Press ločljiva spojka 63-G2 3/8"SN	1	kos	45,93

Uponor RS distančnik

Izdelan iz galvansko kositrane medenine. Distančnik za priklop RS osnovnih delov enakih dimenzij za npr. izdelavo T-razdelilca ali zamika pri distribucijskih linijah.

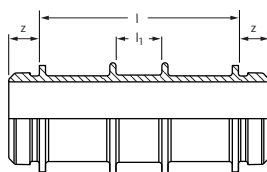

Koda	tip -	l mm	l1 mm	z mm
1046477	RS 2	130	31	20
1046478	RS 3	210	31	20

Naziv	VP1	EM	Cena
Uponor RS distančnik RS2-RS2 l=130mm	1	kos	39,27
Uponor RS distančnik RS3-RS3 l=210mm	1	kos	87,89

Uponor RS distančnik

Izdelan iz galvansko kositrane medenine. Distančnik za priklop RS osnovnih delov enakih dimenzij.

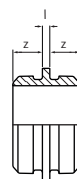

Koda	tip -	l mm	z mm
1046750	RS 2	5	20
1046751	RS 3	5	20

Naziv	VP1	EM	Cena
Uponor RS distančnik RS2-RS2 l=5mm	1	kos	20,30
Uponor RS distančnik RS3-RS3 l=5mm	1	kos	41,40

Uponor medeninasti baterijski priključki

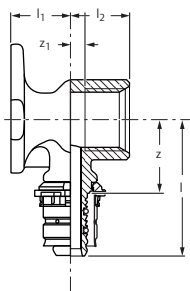

Koda	d mm	FT cola	l mm	l1 mm	l2 mm	z mm	z1 mm
1015455	16	Rp 1/2	46	20	20	25	5
1015486	18	Rp 1/2	46	20	20	25	5
1015512	20	Rp 1/2	47	20	20	25	5
1015515	20	Rp 3/4	47	21	22	25	5
1048471	25	Rp 3/4	56	27	24	26	7

Uponor Press baterijski priključek

Izdelan iz galvansko kositrane medenine, s fiksno vstavljenjo zatisno pušo, barvno označenim plastičnim obročkom, oznako zatisnjenosti in funkcijo varnosti pri tlačnem preizkusu. Opremljen s prirobnico. Zatisnjenje brez posnetja cevi. Notranji navoj izdelan v skladu s standardom DIN EN 10226-1.

Naziv	VP2	VP1	EM	Cena
Uponor Press baterijski priključek 16-Rp1/2"FT	40	10	kos	8,04
Uponor Press baterijski priključek 18-Rp1/2"FT	40	10	kos	8,76
Uponor Press baterijski priključek 20-Rp1/2"FT	40	10	kos	7,27
Uponor Press baterijski priključek 20-Rp3/4"FT	20	5	kos	9,70
Uponor Press baterijski priključek 25-Rp3/4"FT	20	5	kos	13,53

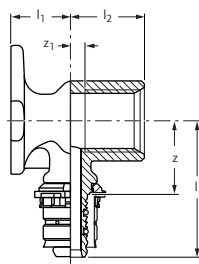

Koda	d mm	FT cola	l mm	l1 mm	l2 mm	z mm	z1 mm
1015345	16	Rp 1/2	46	20	30	25	15
1057835	20	Rp 1/2	47	20	30	25	15

Uponor Press baterijski priklj., dolgi

Izdelan iz galvansko kositrane medenine, za pritrditev na steno ali proti vrtenju zaščiteno pritrditev na MLCP montažne kotnike in plošče. S fiksno vstavljenjo zatisno pušo, barvno označenim plastičnim obročkom, oznako zatisnjenosti in funkcijo varnosti pri tlačnem preizkusu. Zatisnjenje brez posnetja cevi. Notranji navoj izdelan v skladu s standardom DIN EN 10226-1.

Naziv	VP2	VP1	EM	Cena
Uponor Press baterijski priklj., dolgi 16-Rp1/2"FT	40	10	kos	6,60
Uponor Press baterijski priklj., dolgi 20-Rp1/2"FT	40	10	kos	7,65



Koda	d mm	FT cola	d1 mm	l mm	l1 mm	l2 mm	z mm	z1 mm
1057836	16	Rp 1/2	16	46	20	30	25	15
1057837	18	Rp 1/2	18	46	20	30	25	15
1057838	20	Rp 1/2	20	47	20	30	25	15

Uponor Press dvojni bat. prik. 90° dolgi

Izdelan iz galvansko kositrane medenine, za pritrditev na steno ali proti vrtenju zaščiteno pritrditev na MLCP montažne kotnike in plošče. S fiksno vstavljenjo zatisno pušo, barvno označenim plastičnim obročkom, oznako zatisnjenosti in funkcijo varnosti pri tlačnem preizkusu. Zatisnjenje brez posnetja cevi. Notranji navoj izdelan v skladu s standardom DIN EN 10226-1.

Naziv	VP2	VP1	EM	Cena
Uponor Press dvojni bat. prik. 90° dolgi 16-Rp1/2"FT-16	40	10	kos	16,88
Uponor Press dvojni bat. prik. 90° dolgi 18-Rp1/2"FT-18	40	10	kos	19,47
Uponor Press dvojni bat. prik. 90° dolgi 20-Rp1/2"FT-20	40	10	kos	19,78

Uponor medeninasti baterijski priključki

Uponor Press U-baterijski priključek

Izdelan iz galvansko kositrane medenine, za pritrditev na steno ali proti vrtenju zaščiten pritrđitev na MLCP montažne kotnike in plošče. S fiksno vstavljenima zatisnima pušama, barvno označenima plastičnima obročkoma, oznako zatisnjenosti in funkcijo varnosti pri tlačnem preizkusu. Zatisnjenje brez posnetja cevi. Notranji navoj izdelan v skladu s standardom DIN EN 10226-1.

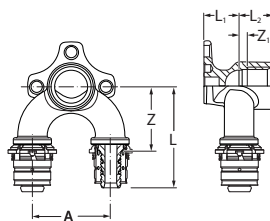

Koda	d mm	FT cola	d1 mm	l mm	l1 mm	l2 mm	a mm	z mm	z1 mm
1015454	16	Rp 1/2	16	59	20	20	45	27	5
1060098 NOVO	16	Rp 1/2	20	59	20	20	45	37	5
1060097 NOVO	20	Rp 1/2	16	59	20	20	45	37	5
1060096 NOVO	20	Rp 1/2	20	59	20	20	45	37	5

Naziv	VP2	VP1	EM	Cena
Uponor Press U-baterijski priključek 16-Rp1/2"FT-16	40	5	kos	25,50
Uponor Press U-baterijski priključek 16-Rp1/2"FT-20	20	5	kos	27,79
Uponor Press U-baterijski priključek 20-Rp1/2"FT-16	20	5	kos	27,79
Uponor Press U-baterijski priključek 20-Rp1/2"FT-20	20	5	kos	36,86

Uponor montažna plošča

Za vgradnjo Uponor MLC baterijskih priključkov. Pozicioniranje priključkov na pripravljen razmak. Plastični zatiči in vijaki M6x12 (po DIN 965), ki preprečujejo rotacijo, so priloženi. Z luknjami in odprtini za lažje pritrjevanje. Izdelana iz galvansko zaščitene jekla.

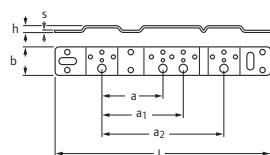

Koda	s mm	širina mm	l mm	b mm	h mm	a mm	a1 mm
1057840	3	75/150	265	35	9	75	150

Naziv	VP2	VP1	EM	Cena
Uponor montažna plošča 75/150mm	5	5	kos	3,47

Uponor montažni kotnik

Za vgradnjo Uponor MLC baterijskih priključkov. Pozicioniranje priključkov na pripravljen razmak. Plastični zatiči in vijaki M6x12 (po DIN 965), ki preprečujejo rotacijo, so priloženi. Z luknjami in odprtini za lažje pritrjevanje. Izdelan iz galvansko zaščitene jekla.

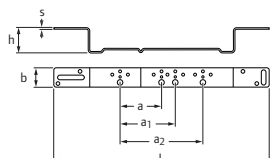

Koda	s mm	širina mm	l mm	b mm	h mm	a mm
1057841	3	80	320	35	46	80
1057839	3	100	340	35	46	100

Naziv	VP2	VP1	EM	Cena
Uponor montažni kotnik 80mm	5	5	kos	3,38
Uponor montažni kotnik 100mm	5	5	kos	3,74

Uponor montažni kotnik

Za vgradnjo Uponor MLC baterijskih priključkov. Pozicioniranje priključkov na pripravljen razmak. Plastični zatiči in vijaki M6x12 (po DIN 965), ki preprečujejo rotacijo, so priloženi. Z luknjami in odprtini za lažje pritrjevanje. Izdelan iz galvansko zaščitene jekla.

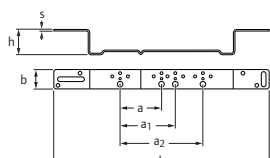

Koda	s mm	širina mm	l mm	b mm	h mm	a mm	a1 mm
1057842	3	75/150	390	35	46	75	150

Naziv	VP2	VP1	EM	Cena
Uponor montažni kotnik 75/150mm	5	5	kos	4,10

Uponor medeninasti baterijski priključki

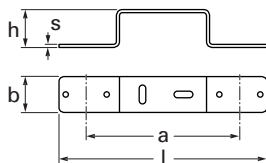
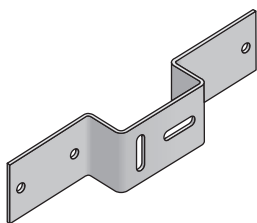

Uponor montažni kotnik GEMINI

Za vgradnjo Uponor baterijskih priključkov. Pozicioniranje priključkov na pripravljen razmak. Plastični zatiči in vijaki M6x12 (po DIN 965), ki preprečujejo rotacijo, so priloženi. Z luknjami in odprtinami za lažje pritrdjevanje. Izdelana iz galvansko zaščitene jekla.

Koda	s mm	širina mm	l mm	b mm	h mm	a mm	a2 mm	d mm
1059824	3	120	173	35	37	120	61	3

Naziv	VP2	VP1	EM	Cena
Uponor montažni kotnik GEMINI 120mm	40	5	kos	4,10

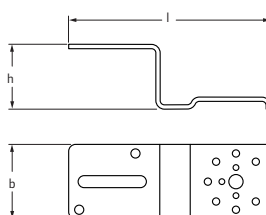

Uponor enojni montažni kotnik

Za vgradnjo Uponor MLC baterijskih priključkov. Pozicioniranje priključkov na pripravljen razmak. Plastični zatiči in vijaki M6x12 (po DIN 965), ki preprečujejo rotacijo, so priloženi. Z luknjami in odprtinami za lažje pritrdjevanje. Izdelan iz galvansko zaščitene jekla.

Koda	s mm	l mm	b mm	h mm
1057843	3	144	53	46

Naziv	VP2	VP1	EM	Cena
Uponor enojni montažni kotnik	5	5	kos	3,56

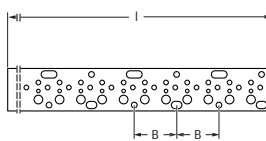

Uponor montažna plošča

Za vgradnjo Uponor MLC baterijskih priključkov. Pozicioniranje priključkov na pripravljen razmak. Plastični zatiči in vijaki M6x12 (po DIN 965), ki preprečujejo rotacijo, so priloženi. Z luknjami in odprtinami za lažje pritrdjevanje. Izdelana iz galvansko zaščitene jekla.

Koda	s mm	širina mm	l mm	B mm
1057844	3	75	2000	75

Naziv	VP1	EM	Cena
Uponor montažna plošča 2m	10	kos	17,94

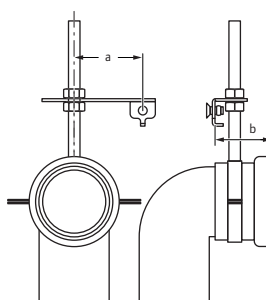

Uponor kanalizacijski priključni set

Kanalizacijski priključni set za vgradnjo na montažne plošče in kotnike. Sestoji iz PE-HD kanalizacijskega kolena DN50, tesnila in pritrdilnega materiala.

Koda	a mm	B mm
1057845	0-63	41

Naziv	VP2	VP1	EM	Cena
Uponor kanalizacijski priključni set DN 50	5	5	set	12,02

Uponor medeninasti baterijski priključki

Uponor izolacijski zaščitni set

Primerno za vgradnjo na Uponor baterijske priključke MLC 16-1/2NN, 18-1/2NN in 20-1/2NN. Izdelano iz EPDM. Zvočna zaščita v skladu s standardom DIN 4109.



Koda	Naziv	VP1	EM	Cena
1057846	Uponor izolacijski zaščitni set za dva Uponor MLC baterijska priključka	1	set	6,93

Uponor zvočna zaščita U-bater. priklj.

Primerno za vgradnjo na Uponor U-baterijske priključke MLC. Izdelano iz EPDM. Zatič in vijaki M6x12 (po DIN 965) vključeni. Zvočna zaščita v skladu s standardom DIN 4109.



Koda	d mm	Naziv	VP1	EM	Cena
1060367	16-20	Uponor zvočna zaščita U-bater. priklj. U-baterijski priključek	1	kos	6,93

Uponor zatiči in vijaki za mont. plošč

Zatiči in vijaki za vgradnjo montažnih plošč, montažnih kotnikov in montažnih plošč 2000mm.



Koda	Naziv	VP2	VP1	EM	Cena
1057847	Uponor zatiči in vijaki za mont. ploščo za montažno ploščo 2000mm - 10kosov	10	10	set	5,99

Uponor medeninasti stenski priključki

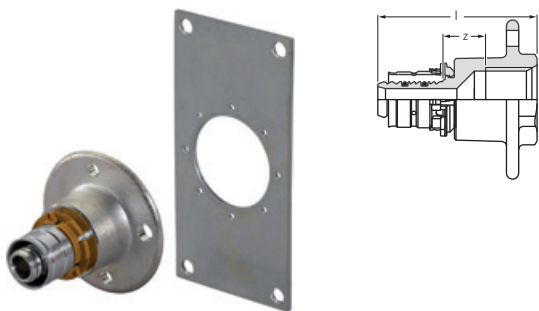

Uponor Press ravni stenski bat. priklj.

Za hitro in proti vrtenju zaščiteno pritrditev. Izdelan iz galvansko kositrane medenine, s fiksno vstavljenjo zatisno pušo, barvno označenim plastičnim obročkom, oznako zatisnjeno-
sti in funkcijo varnosti pri tlačnem preizkusu. Namenjen za ravno pritrditev na steno. Notranji navoj izdelan v skladu s standardom DIN EN 10226-1.

Dimenzije priložene plošče (V x Š x d) 100 x 50 x 2 mm.
Premer luknje v plošči: 33 mm.

Koda	d mm	FT cola	l mm	z mm
1015572	16	Rp 1/2	52	14

Naziv	VP2	VP1	EM	Cena
Uponor Press ravni stenski bat. priklj. 16-G1/2"FT	40	10	kos	13,41

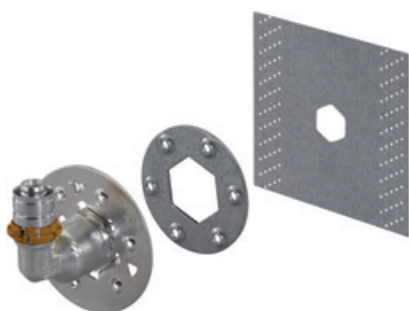

Uponor Press baterijski priklj., kotni LWC

Za hitro in proti vrtenju zaščiteno pritrditev. Izdelan iz galvansko kositrane medenine, s fiksno vstavljenjo zatisno pušo, barvno označenim plastičnim obročkom, oznako zatisnjeno-
sti in funkcijo varnosti pri tlačnem preizkusu. Namenjen za ravno pritrditev na steno. Notranji navoj izdelan v skladu s standardom DIN EN 10226-1.

Koda	d mm	FT cola	l mm	l1 mm	l2 mm	b mm	a mm	z mm	z1 mm
1015460	16	Rp 1/2	40	69	81	1	120	25	44

Naziv	VP2	VP1	EM	Cena
Uponor Press baterijski priklj., kotni LWC 16-Rp1/2"FT	20	5	kos	19,02

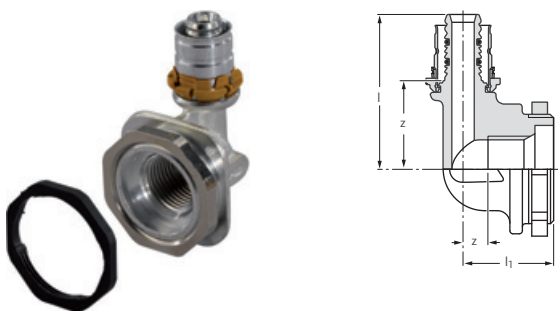

Uponor Press koleno UPS

Izdelano iz galvansko kositrane medenine, s fiksno vstavljenjo zatisno pušo, barvno označenim plastičnim obročkom, oznako zatisnjeno-
sti in funkcijo varnosti pri tlačnem preizkusu. Namenjeno za pritrditev na podometne izplakovalne kotličke. Notranji navoj izdelan v skladu s standardom DIN EN 10226-1.

Koda	d mm	FT cola	l mm	l1 mm	z mm	z1 mm
1015636	16	Rp 1/2	50	29	28	8

Naziv	VP2	VP1	EM	Cena
Uponor Press koleno UPS 16-Rp1/2"FT	20	5	kos	12,76

RTM fittingi



Uponor vam predstavlja novo RTM tehnologijo: integrirana zatisna funkcija s konceptom Tool-Inside (kar pomeni, da je orodje vključeno v sam fitting) je idealna za adaptacije in novogradnje. Omogoča varno, hitro

in profesionalno povezavo, tudi na težko dostopnih mestih. Vse to zahvaljujoč barvno označenemu fittingu, indikatorju spoja ter neodvisnosti od orodja. RTM tehnologija je načrtovana za delo skupaj z Uponor MLCP cevmi.



Vaše prednosti

- revolucionarna RTM tehnologija
- zelo zanesljiv spoj
- barvno označen indikator spoja
- brez odvisnosti od orodja
- indikator spoja – viden in slišen
- hitra in enostavna vgradnja
- popolnoma certificirano in odobreno

Komponente



Uponor RTM spojka z notr. navojem



Uponor RTM koleno PPSU



Uponor RTM koleno z notranjim navojem



Uponor RTM reducirni T kos



Uponor RTM reducirka



Uponor RTM adapter

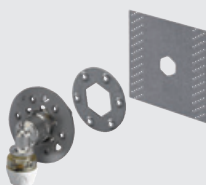

Uponor RTM baterijski priključek LWC

UPONOR RTM fittingi 16-32mm

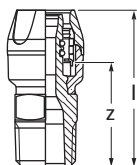

Uponor RTM spojka z zunanjim navojem PPSU

Izdelana iz PPSU, z vgrajeno zatisno funkcijo, oznaka zati-snjnosti in barvno označevanje dimenzij. Zunanji navoj v skladu s standardom ISO 7 za tesnilno zvezo.

Koda	d mm	MT cola	l mm	z mm
1048539	16	R 1/2	53.5	38
1048540	20	R 1/2	57.4	38.9
1048541	25	R 3/4	64.7	40.7

Naziv	VP2	VP1	EM	Cena
Uponor RTM spojka z zunanjim navojem PPSU 16-R1/2"MT	48	1	kos	5,22
Uponor RTM spojka z zunanjim navojem PPSU 20-R1/2"MT	36	1	kos	6,44
Uponor RTM spojka z zunanjim navojem PPSU 25-R3/4"MT	20	1	kos	9,09

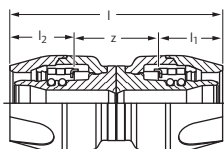

Uponor RTM spojka PPSU

Izdelana iz PPSU, z vgrajeno zatisno funkcijo, oznaka zati-snjnosti in barvno označevanje dimenzij.

Koda	d mm	l mm	l1 mm	l2 mm	z mm
1048542	16	60.4	18	18	24.4
1048543	20	68.2	21.6	21.6	25
1048544	25	79.4	26.6	26.6	26.2

Naziv	VP2	VP1	EM	Cena
Uponor RTM spojka PPSU 16-16	40	1	kos	6,71
Uponor RTM spojka PPSU 20-20	30	1	kos	7,32
Uponor RTM spojka PPSU 25-25	20	1	kos	11,39

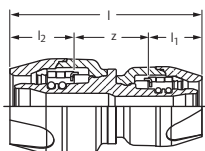

Uponor RTM reducirka PPSU

Izdelana iz PPSU, z vgrajeno zatisno funkcijo, oznaka zati-snjnosti in barvno označevanje dimenzij.

Koda	d mm	d1 mm	l mm	l1 mm	l2 mm	z mm
1048545	20	16	64.3	18	21.6	24.7
1048546	25	20	73.8	21.6	26.6	25.6

Naziv	VP2	VP1	EM	Cena
Uponor RTM reducirka PPSU 20-16	35	1	kos	7,59
Uponor RTM reducirka PPSU 25-20	25	1	kos	10,96

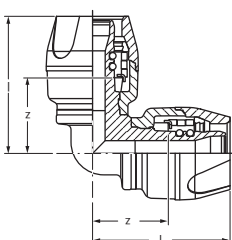

Uponor RTM koleno PPSU

Izdelano iz PPSU, z vgrajeno zatisno funkcijo, oznaka zati-snjnosti in barvno označevanje dimenzij.

Koda	d mm	l mm	z mm
1048547	16	39.7	21.7
1048548	20	45.3	23.7
1048549	25	56.2	29.6

Naziv	VP2	VP1	EM	Cena
Uponor RTM koleno PPSU 16-16	40	1	kos	6,87
Uponor RTM koleno PPSU 20-20	25	1	kos	9,95
Uponor RTM koleno PPSU 25-25	15	1	kos	14,56

UPONOR RTM fittingi 16-32mm

Uponor RTM T kos PPSU

Izdelan iz PPSU, z vgrajeno zatisno funkcijo, oznaka zatisnjenosti in barvno označevanje dimenzij.

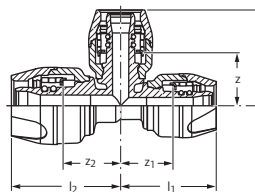

Koda	d mm	l mm	l1 mm	l2 mm	z mm	z1 mm	z2 mm
1048550	16	39.7	39.7	39.7	21.7	21.7	21.7
1048551	20	45.3	45.3	45.3	23.7	23.7	23.7
1048552	25	56.2	56.2	56.2	29.6	29.6	29.6

Naziv	VP2	VP1	EM	Cena
Uponor RTM T kos PPSU 16-16-16	24	1	kos	8,44
Uponor RTM T kos PPSU 20-20-20	20	1	kos	12,72
Uponor RTM T kos PPSU 25-25-25	10	1	kos	17,67

Uponor RTM reducirni T kos PPSU

Izdelan iz PPSU, z vgrajeno zatisno funkcijo, oznaka zatisnjenosti in barvno označevanje dimenzij.

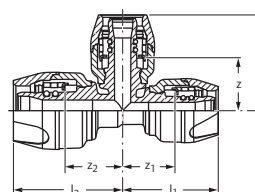

Koda	d mm	d1 mm	d2 mm	l mm	l1 mm	l2 mm	z mm	z1 mm	z2 mm
1048554	20	16	16	40	40	45.5	22	22	23.9
1048553	20	16	20	41.3	43.5	43.5	23.3	21.9	21.9
1048555	20	20	16	45.3	40	45.5	23.7	22	23.7
1048557	25	20	20	50	51.2	51.2	24.7	24.7	27.6
1048556	25	20	25	50	51.2	51.2	28.4	24.6	24.6

Naziv	VP2	VP1	EM	Cena
Uponor RTM reducirni T kos PPSU 20-16-16	20	1	kos	14,07
Uponor RTM reducirni T kos PPSU 20-16-20	20	1	kos	14,07
Uponor RTM reducirni T kos PPSU 20-20-16	20	1	kos	14,07
Uponor RTM reducirni T kos PPSU 25-20-20	14	1	kos	17,67
Uponor RTM reducirni T kos PPSU 25-20-25	14	1	kos	17,67

Uponor RTM spojka z notr. navojem PPSU

Izdelana iz PPSU, z vgrajeno zatisno funkcijo, oznaka zatisnjenosti in barvno označevanje dimenzij. Notranji cilindrični navoj v skladu s standardom ISO 7.

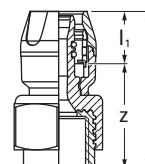

Koda	d mm	FT cola	l mm	l1 mm	z mm
1048558	16	Rp 1/2	53.8	15.5	20.3
1048559	20	Rp 1/2	55.6	18.5	19.1
1048560	25	Rp 3/4	62.5	24	19.2

Naziv	VP2	VP1	EM	Cena
Uponor RTM spojka z notr. navojem PPSU 16-Rp1/2"FT	40	1	kos	7,43
Uponor RTM spojka z notr. navojem PPSU 20-Rp1/2"FT	36	1	kos	8,62
Uponor RTM spojka z notr. navojem PPSU 25-Rp3/4"FT	20	1	kos	11,14

UPONOR RTM fittingi 16-32mm

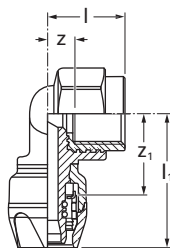

Koda	d mm	FT cola	l mm	l1 mm	z mm	z1 mm
1048561	16	Rp 1/2	26.5	45.7	8.5	30.2
1048562	20	Rp 1/2	28	49.1	10	30.6
1048563	25	Rp 3/4	32.2	58.5	12.9	34.5

Uponor RTM koleno z notranjim navojem PPSU

Izdelano iz PPSU, z vgrajeno zatisno funkcijo, oznaka zatisnjenosti in barvno označevanje dimenzij. Notranji cilindrični navoj v skladu s standardom ISO 7.

Naziv	VP2	VP1	EM	Cena
Uponor RTM koleno z notranjim navojem PPSU 16-Rp1/2"FT	30	1	kos	7,63
Uponor RTM koleno z notranjim navojem PPSU 20-Rp1/2"FT	20	1	kos	9,36
Uponor RTM koleno z notranjim navojem PPSU 20-Rp3/4"FT	20	1	kos	12,92

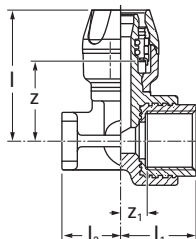

Koda	d mm	FT cola	l mm	l1 mm	l2 mm	z mm	z1 mm
1048564	16	Rp 1/2	45.7	26.5	22	30.2	8.5
1048565	20	Rp 1/2	49.1	28	22	30.6	10

Uponor RTM baterijski priključek PPSU

Izdelan iz PPSU, z vgrajeno zatisno funkcijo, oznaka zatisnjenosti in barvno označevanje dimenzij. Notranji cilindrični navoj v skladu s standardom ISO 7.

Naziv	VP2	VP1	EM	Cena
Uponor RTM baterijski priključek PPSU 16-Rp1/2"FT	20	1	kos	8,69
Uponor RTM baterijski priključek PPSU 20-Rp1/2"FT	20	1	kos	9,93

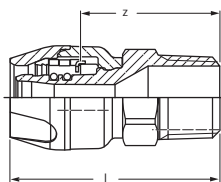

Koda	d mm	MT cola	d1 mm	l mm	z mm
1048566	16	R 1/2	26.8	53.5	35.5
1048567	20	R 1/2	32.4	57.4	35.8
1048568	20	R 3/4	32.4	58.1	36.5
1048569	25	R 3/4	39.3	63.7	37.1
1048570	25	R 1	39.3	66.2	39.6
1048571	32	R 1	49.0	81	44.1

Uponor RTM spojka z zunanjim navojem

Izdelana iz medenine, z vgrajeno zatisno funkcijo, oznaka zatisnjenosti in barvno označevanje dimenzij. Zunanji navoj v skladu s standardom ISO 7 za tesnilno zvezo.

Naziv	VP2	VP1	EM	Cena
Uponor RTM spojka z zunanjim navojem 16-R1/2"MT	48	1	kos	8,96
Uponor RTM spojka z zunanjim navojem 20-R1/2"MT	36	1	kos	9,18
Uponor RTM spojka z zunanjim navojem 20-R3/4"MT	25	1	kos	9,93
Uponor RTM spojka z zunanjim navojem 25-R3/4"MT	20	1	kos	13,39
Uponor RTM spojka z zunanjim navojem 25-R1"MT	20	1	kos	13,39
Uponor RTM spojka z zunanjim navojem 32-R1"MT	15	1	kos	18,57

UPONOR RTM fittingi 16-32mm

Uponor RTM spojka

Izdelana iz medenine, z vgrajeno zatisno funkcijo, oznaka zatisnjenosti in barvno označevanje dimenzij.

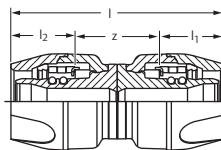

Koda	d mm	l mm	l1 mm	l2 mm	z mm
1048572	32	107	36.9	36.9	33.2

Naziv	VP2	VP1	EM	Cena
Uponor RTM spojka 32-32	12	1	kos	18,57

Uponor RTM reducirka

Izdelana iz PPSU, z vgrajeno zatisno funkcijo, oznaka zatisnjenosti in barvno označevanje dimenzij.

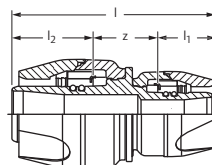

Koda	d mm	d1 mm	l mm	l1 mm	l2 mm	z mm
1048573	25	16	64.3	21.6	18	24.7
1059012	32	20	88.1	21.6	36.9	29.6
1048574	32	25	87.6	36.9	21	29.7

Naziv	VP2	VP1	EM	Cena
Uponor RTM reducirka 25-16	20	1	kos	12,87
Uponor RTM reducirka 32-20	12	1	kos	18,27
Uponor RTM reducirka 32-25	12	1	kos	17,85

Uponor RTM koleno

Izdelano iz medenine, z vgrajeno zatisno funkcijo, oznaka zatisnjenosti in barvno označevanje dimenzij.

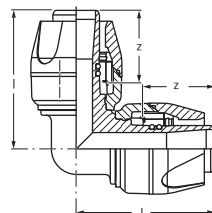

Koda	d mm	l mm	z mm
1048575	32	73.5	36.6

Naziv	VP2	VP1	EM	Cena
Uponor RTM koleno 32-32	8	1	kos	24,51

Uponor RTM T kos

Izdelan iz medenine, z vgrajeno zatisno funkcijo, oznaka zatisnjenosti in barvno označevanje dimenzij.

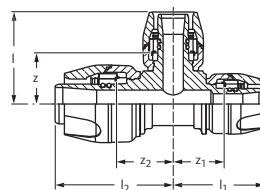

Koda	d mm	l mm	l1 mm	l2 mm	z mm	z1 mm	z2 mm
1048576	32	73.5	73.5	73.5	36.6	36.6	36.6

Naziv	VP2	VP1	EM	Cena
Uponor RTM T kos 32-32-32	6	1	kos	37,08

UPONOR RTM fittingi 16-32mm

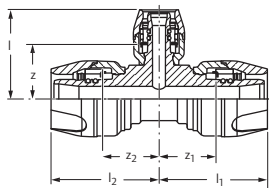

Uponor RTM reducirni T kos

Izdelan iz medenine, z vgrajeno zatisno funkcijo, oznaka zatisnjenosti in barvno označevanje dimenzij.

Koda	d mm	d1 mm	d2 mm	l mm	l1 mm	l2 mm	z mm	z1 mm	z2 mm	Naziv	VP2	VP1	EM	Cena
1059011	16	20	16	45.6	41.7	41.7	24	23.7	23.7	Uponor RTM reducirni T kos 16-20-16	20	1	kos	16,83
1048577	25	16	25	46.2	55.7	55.7	28.2	29.1	29.1	Uponor RTM reducirni T kos 25-16-25	15	1	kos	20,77
1059010	32	16	32	50.2	68	68	32.2	31.1	31.1	Uponor RTM reducirni T kos 32-16-32	6	1	kos	37,96
1048580	32	20	32	54.1	73.5	73.5	27.5	36.6	36.6	Uponor RTM reducirni T kos 32-20-32	6	1	kos	37,08
1048578	32	25	25	59.7	59.7	73.5	33.1	33.1	36.6	Uponor RTM reducirni T kos 32-25-25	6	1	kos	37,08
1048579	32	25	32	59.7	73.5	73.5	33.1	36.6	36.6	Uponor RTM reducirni T kos 32-25-32	6	1	kos	37,08

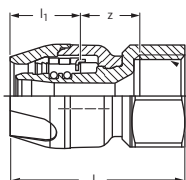

Uponor RTM spojka z notr. navojem

Izdelana iz medenine, z vgrajeno zatisno funkcijo, oznaka zatisnjenosti in barvno označevanje dimenzij. Notranji cilindrični navoj v skladu s standardom ISO 7.

Koda	d mm	FT cola	l mm	l1 mm	z mm	Naziv	VP2	VP1	EM	Cena
1048581	16	Rp 1/2	50.5	18	15.2	Uponor RTM spojka z notr. navojem 16-Rp1/2"FT	48	1	kos	6,80
1048582	20	Rp 1/2	54.4	21.2	15.2	Uponor RTM spojka z notr. navojem 20-Rp1/2"FT	36	1	kos	10,13
1048583	20	Rp 3/4	55.7	26.6	15.2	Uponor RTM spojka z notr. navojem 20-Rp3/4"FT	25	1	kos	9,39
1048584	25	Rp 3/4	55.7	26.6	16.1	Uponor RTM spojka z notr. navojem 25-Rp3/4"FT	25	1	kos	14,25
1048585	25	Rp 1	65.2	26.6	16.6	Uponor RTM spojka z notr. navojem 25-Rp1"FT	20	1	kos	15,78
1048586	32	Rp 1	79	36.9	20.1	Uponor RTM spojka z notr. navojem 32-Rp1"FT	15	1	kos	19,42

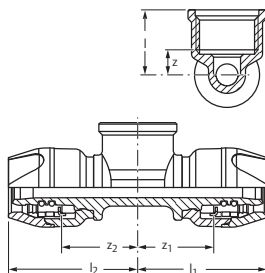

Uponor RTM T kos z notranjim navojem

Izdelan iz medenine, z vgrajeno zatisno funkcijo, oznaka zatisnjenosti in barvno označevanje dimenzij. Notranji cilindrični navoj v skladu s standardom ISO 7.

Koda	d mm	FT cola	d1 mm	l mm	l1 mm	l2 mm	z mm	z1 mm	z2 mm	Naziv	VP2	VP1	EM	Cena
1048587	16	Rp 1/2	16	25.5	43.7	43.7	8.2	25.7	25.7	Uponor RTM T kos z notranjim navojem 16-Rp1/2"FT-16	30	1	kos	17,67
1048588	20	Rp 1/2	20	27	46.1	46.1	9.7	24.5	24.5	Uponor RTM T kos z notranjim navojem 20-Rp1/2"FT-20	20	1	kos	17,67
1048589	20	Rp 3/4	20	28.5	49.6	49.6	9.9	28	28	Uponor RTM T kos z notranjim navojem 20-Rp3/4"FT-20	20	1	kos	17,67

UPONOR RTM fittingi 16-32mm

Uponor RTM koleno z notranjim navojem

Izdelano iz medenine, z vgrajeno zatisno funkcijo, oznaka zatisnjenosti in barvno označevanje dimenzij. Notranji cilindrični navoj v skladu s standardom ISO 7.

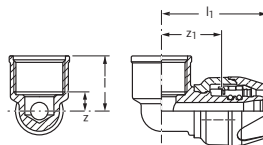

Koda	d mm	FT cola	l mm	l1 mm	z mm	z1 mm
1048590	16	Rp 1/2	25.5	43.7	8.2	25.7
1048591	20	Rp 1/2	27	46.1	9.7	24.5
1048592	20	Rp 3/4	28.5	49.6	9.9	28
1048593	25	Rp 3/4	30.1	55.2	11.5	28.6
1048594	25	Rp 1	34	59.1	12	32.6
1048595	32	Rp 1	36.5	72.9	14.5	36

Naziv	VP2	VP1	EM	Cena
Uponor RTM koleno z notranjim navojem 16-Rp1/2"FT	48	1	kos	11,16
Uponor RTM koleno z notranjim navojem 20-Rp1/2"FT	30	1	kos	13,35
Uponor RTM koleno z notranjim navojem 20-Rp3/4"FT	20	1	kos	12,83
Uponor RTM koleno z notranjim navojem 25-Rp3/4"FT	20	1	kos	16,56
Uponor RTM koleno z notranjim navojem 25-Rp1"FT	20	1	kos	18,63
Uponor RTM koleno z notranjim navojem 32-Rp1"FT	12	1	kos	27,63

Uponor RTM baterijski priključek

Izdelan iz medenine, z vgrajeno zatisno funkcijo, oznaka zatisnjenosti in barvno označevanje dimenzij. Notranji cilindrični navoj v skladu s standardom ISO 7.

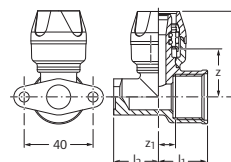

Koda	d mm	FT cola	l mm	l1 mm	l2 mm	z mm	z1 mm
1048596	16	Rp 1/2	44.2	27	22	26.2	9.7
1048597	20	Rp 1/2	48.1	27	22	26.5	9.7
1048598	20	Rp 3/4	49.6	28.5	22	28	9.9

Naziv	VP2	VP1	EM	Cena
Uponor RTM baterijski priključek 16-Rp1/2"FT	20	1	kos	11,59
Uponor RTM baterijski priključek 20-Rp1/2"FT	20	1	kos	15,08
Uponor RTM baterijski priključek 20-Rp3/4"FT	20	1	kos	15,08

UPONOR RTM fittingi 16-32mm

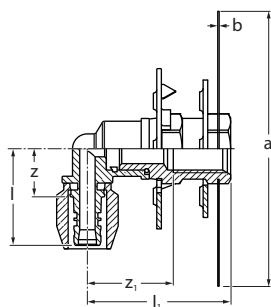
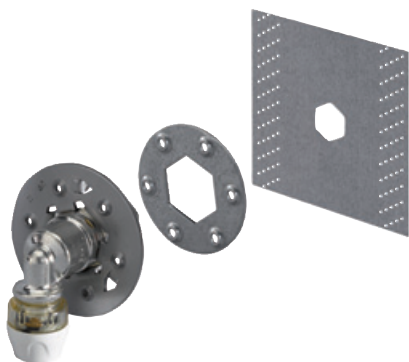

Koda	d mm	FT cola	l mm	l1 mm	a mm	B mm	z mm	z1 mm
1059014	16	G 1/2	43.7	62.5	120	1	25.7	37.5

Uponor RTM baterijski priključek LWC

Izdelan iz medenine, z vgrajeno zatisno funkcijo, oznako zatisnjenosti in barvnim označevanjem dimenzij. Priklon na vse izplakovalne kotličke Geberit in Meplafix, notranji navoj.

Naziv	VP2	VP1	EM	Cena
Uponor RTM baterijski priključek LWC 16-Rp1/2"FT	5	1	kos	20,21

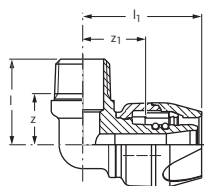

Koda	d mm	MT cola	l mm	l1 mm	z mm	z1 mm
1048599	16	R 1/2	32.8	42	19.6	24
1048600	20	R 1/2	32.8	45.5	19.6	23.9
1048601	20	R 3/4	37.5	49.5	23	27.9
1048602	25	R 3/4	37.5	55.1	23	28.5

Uponor RTM koleno z zunanjim navojem

Izdelano iz medenine, z vgrajeno zatisno funkcijo, oznaka zatisnjenosti in barvno označevanje dimenzij. Notranji cilindrični navoj v skladu s standardom ISO 7.

Naziv	VP2	VP1	EM	Cena
Uponor RTM koleno z zunanjim navojem 16-R1/2"MT	30	1	kos	9,03
Uponor RTM koleno z zunanjim navojem 20-R1/2"MT	20	1	kos	13,48
Uponor RTM koleno z zunanjim navojem 20-R3/4"MT	20	1	kos	15,60
Uponor RTM koleno z zunanjim navojem 25-R3/4"MT	15	1	kos	15,87

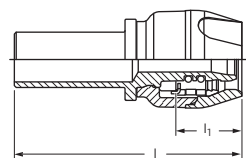

Koda	d mm	d1 mm	l mm	l1 mm	l2 mm
1048603	16	Cu 15	61.7	18	30

Uponor RTM adapter

Izdelana iz medenine, z vgrajeno zatisno funkcijo, oznaka zatisnjenosti in barvno označevanje dimenzij. Na spojko naložena bakrena cev po EN 1057. Zalotan sestav pokositran. Opozorilo: Prehod na baker/legirano jeklo je možen samo preko zatisnega sistema!

Naziv	VP2	VP1	EM	Cena
Uponor RTM adapter 16-15CU	40	1	kos	10,20

UPONOR RTM fittingi 16-32mm

Uponor RTM eurokonus spojka

Izdelana iz medenine, z vgrajeno zatisno funkcijo, oznaka zatisnjenosti in barvno označevanje dimenzij. Navoj v skladu s standardom DIN EN ISO 228-1.

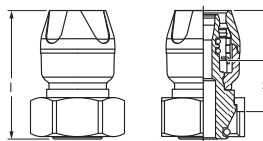

Koda	d mm	FT cola	l mm	l1 mm	z mm
1048604	16	G 3/4	46.7	18	19.2
1048605	20	G 3/4	50.6	21.6	19.5

Naziv	VP2	VP1	EM	Cena
Uponor RTM eurokonus spojka 16-G3/4"Euro	25	1	kos	8,89
Uponor RTM eurokonus spojka 20-G3/4"Euro	25	1	kos	9,70

Uponor RTM ločljiva spojka

Izdelana iz medenine, z vgrajeno zatisno funkcijo, oznaka zatisnjenosti in barvno označevanje dimenzij. Ločljiva vijajčna spojka za priklop na nadometne fittinge, filtre in zaporne ventile. Navoj v skladu s standardom DIN EN ISO 228-1.

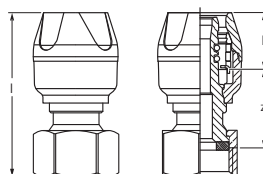

Koda	d mm	FT cola	l mm	l1 mm	z mm
1057375	16	G 1/2	51.8	18	24.8
1057376	20	G 3/4	54.1	21.6	23.5

Naziv	VP2	VP1	EM	Cena
Uponor RTM ločljiva spojka 16-1/2"SN	24	1	kos	10,56
Uponor RTM ločljiva spojka 20-3/4"SN	24	1	kos	12,83

Uponor RTM koleno

Sestoji iz galvansko kositrane medenine, z vgrajeno zatisno funkcijo, oznaka zatisnjenosti in barvno označevanje dimenzij. Skupaj z bakreno cevjo 15x1mm, ponikljano. Priklop ponikljane bakrene cevi na radiator se lahko izvede s pomočjo Uponor vijajčne priključne spojke (koda: 1013830).

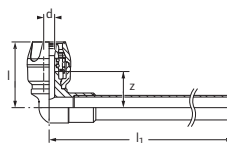

Koda	d mm	d1 mm	l mm	l1 mm	z mm
1057379	16	15	40.2	200	22.2

Naziv	VP2	VP1	EM	Cena
Uponor RTM koleno 16-15CU l=200mm	15	1	kos	18,32

Uponor RTM podometni ventil

Ravni ventil v dimenzijah 20 in 25 mm, na katerega se lahko natakne vgradi Uponorjeva ročka ali gumb.

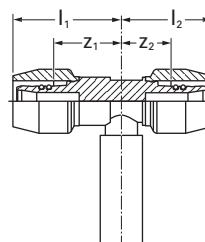

Koda	d mm
1057381	20
1057382	25

Naziv	VP2	VP1	EM	Cena
Uponor RTM podometni ventil 20-20	15	1	kos	28,58
Uponor RTM podometni ventil 25-25	20	1	kos	35,46

UPONOR RTM fittingi 16-32mm

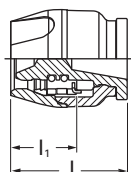

Uponor RTM zatisni čep

Izdelan iz medenine, z vgrajeno zatisno funkcijo, oznako zatisnjenosti in barvnim označevanjem dimenzij.

Koda	d mm	l mm	l1 mm
1059013	16	31.7	18.0

Naziv	VP2	VP1	EM	Cena
Uponor RTM zatisni čep 16	48	1	kos	5,36



Koda	d mm	d1 mm	d2 mm
1048606	16	20	25

Uponor RTM kalibrator

Za kalibriranje Uponor MLC cevi ustreznih dimenzij.

Naziv	VP2	VP1	EM	Cena
Uponor RTM kalibrator 16/20/25	20	1	kos	3,54



Koda	d mm
1048607	32

Uponor RTM kalibrator

Za kalibriranje Uponor MLC cevi ustreznih dimenzij.

Naziv	VP2	VP1	EM	Cena
Uponor RTM kalibrator 32	5	1	kos	5,00

Uponor medeninasti razdelilci in pribor

Uponor razdelilec S

Izdelan iz galvansko kositrane medenine, opremljen s priključnim notranjim in zunanjim navojem 1, odcepi 1/2 zunanji navoj. Priključne vijačne spojke za priklop Uponor MLC cevi niso v kompletu.

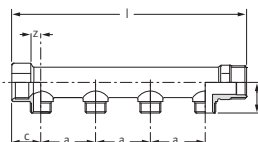

Koda	odcepi -	MT cola	MT1 cola	FT cola	l mm	l1 mm	c mm	a mm	z mm
1014107	2	1	1/2	1	121	31	29	50	14
1014111	3	1	1/2	1	171	31	29	50	14
1014109	4	1	1/2	1	221	31	29	50	14

Naziv	VP1	EM	Cena
Uponor razdelilec S 1"MT/FT 2X1/2"MT	1	kos	15,08
Uponor razdelilec S 1"MT/FT 3X1/2"MT	1	kos	19,67
Uponor razdelilec S 1"MT/FT 4X1/2"MT	1	kos	22,46

Uponor razdelilec z ventilom SH

Izdelan iz galvansko kositrane medenine, opremljen s priključnim notranjim in zunanjim navojem 1; odcepi 1/2 zunanji navoj z ventili za zaprtje posameznega odcepa. Priključne vijačne spojke za priklop Uponor Unipipe MLC cevi niso v kompletu.



Koda	odcepi -	l mm
1014137	2	95
1014138	3	130
1014139	4	165

Naziv	VP2	VP1	EM	Cena
Uponor razdelilec z ventilom SH 1"MT/FT 2X1/2"MT c/c38mm	6	1	kos	18,23
Uponor razdelilec z ventilom SH 1"MT/FT 3X1/2"MT c/c38mm	4	1	kos	24,78
Uponor razdelilec z ventilom SH 1"MT/FT 4X1/2"MT c/c38mm	3	1	kos	34,00

Uponor slepa matica za razdelilec S/SH PL

Izdelana iz galvansko zaščitene medenine. V kompletu tudi tesnilo za razdelilec S/SH.



Koda	FT cola	l mm	z mm
1014120	Rp1/2	10	5
1014121	Rp1	12	8

Naziv	VP1	EM	Cena
Uponor slepa matica za razdelilec S/SH PL G1/2"FT	20	kos	2,21
Uponor slepa matica za razdelilec S/SH PL G1"FT	20	kos	4,75

Uponor zapirni čep za razdelilec S/SH PL

Izdelan iz galvansko kositrane medenine, za razdelilec S in SH.



Koda	MT cola	l mm	z mm
1014123	R 1	16	9

Naziv	VP2	VP1	EM	Cena
Uponor zapirni čep za razdelilec S/SH PL 1"MT	20	20	kos	4,08

Uponor medeninasti razdelilci in pribor



Uponor držalo razdelilca S/SH

Izdelano iz pocinkanega jekla. Namenjen za zvočno-izolativno pritrditev razdelilcev S. Lahko se uporablja v Uponor razdelilnih omaricah.

Koda	l mm	a mm	a1 mm	Naziv	VP2	VP1	EM	Cena
1014117	47	210	36	Uponor držalo razdelilca S/SH	25	1	kos	7,36



Uponor držalo razdelilca SH

Izdelano iz pocinkanega jekla. Namenjeno za pritrjevanje razdelilcev SH. Lahko se uporablja v Uponor razdelilnih omaricah.

Koda	Naziv	VP2	VP1	EM	Cena
1045451	Uponor držalo razdelilca SH 3/4" 1"	25	1	set	11,23

Uponor zatisni priključek

Uponor zatisna priključna cev

Izdelana iz galvansko zaščitene bakrene cevi 15x1 mm in s samotesnilnim navojnim delom. Primerna za vgradnjo v vse Uponor enojne baterijske priključke MLC, stenske baterijske priključke in zatisne spojke 1/2 (z notranjim navojem). Priklon na radiator se lahko izvede s pomočjo Uponor vijačne spojke za bakrene cevi.

Koda	d mm	MT1 cola	l mm	z mm
1015425	Cu 15	R1/2	370	356

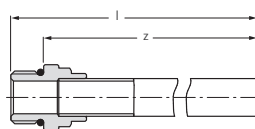

Naziv	VP1	EM	Cena
Uponor zatisna priključna cev G1/2*MT-15CU l=350mm	20	kos	12,38

Uponor Press koleno

Sestoji iz galvansko zaščitene bakrene cevi 15x1 mm in zatisnega dela s fiksno vstavljenjo zatisno pušo, barvno označenim plastičnim obročkom, oznako zatisnjenosti in funkcijo varnosti pri tlačnem preizkusu. Zatisnjenje brez posnetja cevi. Priklon galvansko zaščitene bakrene cevi na radiator se lahko izvede s pomočjo Uponor vijačne priključne spojke (koda: 1013830).

Koda	d mm	l mm	l1 mm	z mm
1015626	16	38	365	17
1015631	16	38	1115	17
1015643	18	38	365	17

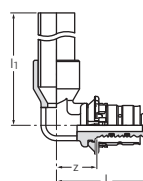

Naziv	VP1	EM	Cena
Uponor Press koleno, ponikljano 16-15CU l=350mm	20	kos	10,08
Uponor Press koleno, ponikljano 16-15CU l=1000mm	20	kos	18,43
Uponor Press koleno, ponikljano 18-15CU l=350mm	20	kos	11,23

Uponor Press T kos, ponikljan

Sestoji iz galvansko zaščitene bakrene cevi 15x1 mm in zatisnega dela s fiksno vstavljenima zatisnima pušama, barvno označenima plastičnima obročkoma, oznako zatisnjenosti in funkcijo varnosti pri tlačnem preizkusu. Zatisnjenje brez posnetja cevi. Priklon galvansko zaščitene bakrene cevi na radiator se lahko izvede s pomočjo Uponor vijačne priključne spojke (koda: 1013830).

Koda	d mm	l mm	l1 mm	l2 mm	z mm
1015628	16	38	351	26	18
1015653	20	40	354	27	19

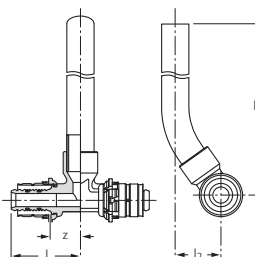

Naziv	VP1	EM	Cena
Uponor Press T kos, ponikljan 16-15CU l=350mm	20	kos	17,49
Uponor Press T kos, ponikljan 20-15CU l=350mm	20	kos	22,57

Uponor radiatorski priključni adapterji



Uponor adapter

Z notranjim navojem 3/4 eurokonus, elastično tesnjeno. Primerno za priklop galvansko zaščitene bakrene cevi 15x1 mm Uponor zatisnega priključnega kolena, Uponor zatisnega priključnega T-kosa na armaturo, radiator ali na Uponor radiatorski priključni adapter 3/4 eurokonus. Matica izdelana iz galvansko zaščitene medenine, zatisni obroček iz medenine in zatisni konus iz EPDM. Grebenasta zunanja oblika matice odgovarja zevu ključa 30.

Koda	d mm	FT cola
1013830	15	G3/4

Naziv	VP2	VP1	EM	Cena
Uponor adapter 15CU-3/4" Euro	80	10	kos	2,84

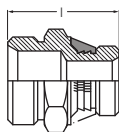

Uponor tesnilni adapter

Samotesnilni element izdelan iz galvansko zaščitene medenine. Za priklop na radiatorje z notranjim navojem 1/2. Zunanji navoj 3/4 eurokonus za priklop bakrene cevi 15x1 skupaj z Uponor vijlačno priključno spojko.

Koda	MT cola	MT1 cola
1013906	G1/2	G3/4

Naziv	VP2	VP1	EM	Cena
Uponor tesnilni adapter G3/4"MT-R1/2"MT	80	10	kos	2,03

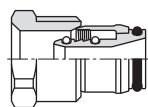

Uponor vijlačni priključni set Danfoss MLC

Izdelan iz galvansko zaščitene medenine, sestoji iz matice z zunanjim navojem, priključne spojke z zunanjim obročkom in O tesniloma. Primeren za montažo na Danfoss radiatorske ventile z notranjim navojem. O-tesnilo modre barve izdelano iz EPDM.

Koda	d mm	MT cola
1013970	16	G1/2

Naziv	VP1	EM	Cena
Uponor vijlačni priključni set Danfoss MLC 16-G1/2"MT	20	kos	3,47

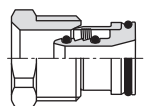

Uponor vijlačni priključni set Heimeier MLC

Izdelan iz galvansko zaščitene medenine, sestoji iz matice z zunanjim navojem, priključne spojke z zunanjim obročkom in O tesniloma. Primeren za montažo na Heimeier radiatorske ventile z notranjim navojem. O-tesnilo sive barve izdelano iz EPDM.

Koda	d mm	MT cola
1013978	16	G1/2

Naziv	VP1	EM	Cena
Uponor vijlačni priključni set Heimeier MLC 16-G1/2"MT	20	kos	3,47

Uponor zatisni križni set

Uponor Press križanje v izolaciji

Križni set z izvedenim izogibom za priklop radiatorja na talni površini, izdelan iz galvanско zaščitene medenine, s fiksno vstavljenimi zatisnimi pušami, vključno z izolacijskim ohišjem. Izolacijsko ohišje je sestavljeno iz spodnjega in zgornjega dela, ki sta izdelana iz EPP (ekspandiran polipropilen) s 13mm slojem izolacije (odgovarja 50% zahtevi po toplotni izolaciji v skladu z EnEV), WLG 035. Odgovarja vsem zahtevam EnEV upoštevajoč cevna križanja in prehode skozi stene!

Dimenzije izolacijskega ohišja

(DolžinaxŠirinaxVišina): 115x115x55 mm.

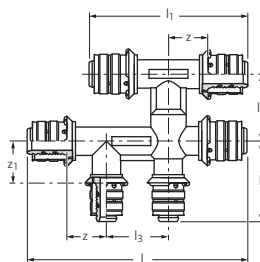

Koda	d	d1	d2	l	l1	l2	l3	z	z1	Naziv	VP2	VP1	EM	Cena
	mm	mm	mm	mm	mm	mm	mm	mm	mm					
1015634	16	16	16	150	110	55	40	34	34	Uponor Press križanje v izolaciji 16-16-16	4	1	kos	31,95
1015661	20	16	20	151	111	55	40	34	34	Uponor Press križanje v izolaciji 20-16-20	4	1	kos	33,39
1015659	20	16	16	152	112	55	40	34	34	Uponor Press križanje v izolaciji 20-16-16	4	1	kos	33,39
1015663	20	20	20	152	112	56	40	34	34	Uponor Press križanje v izolaciji 20-20-20	4	1	kos	34,74

Uponor radiatorski priključni seti

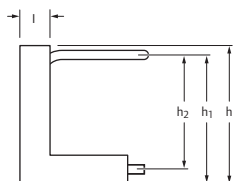
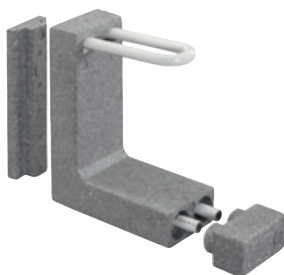

Uponor MLC RC priključna enota v škatli

Predkrivljena cev Uponor MLC 16x2 v izolacijskem ohišju iz polistirena s prečno zaščitno kapo (WLG 040). Izolacijsko ohišje negorljivo, klasifikacija materiala B2 skladno s standardom DIN 4102.

Koda	d mm	l mm	b mm	h mm	h1 mm	h2 mm	Naziv	VP1	EM	Cena
1013134	16	50	100	260	240	215	Uponor MLC RC priključna enota v škatli 16 h=215mm	10	kos	19,96
1007077	16	50	100	285	265	240	Uponor MLC RC priključna enota v škatli 16 h=240mm	10	kos	24,96

Uponor medeninasti razdelilec

Uponor razdelilec, ponikljan H

Predsestavljene razdelilec za distribucijo ogrevalne vode za radiatorje. Ogrevalna voda mora biti v skladu s smernicami VDI 2035. Razdelilec izdelan iz medenine s priključno matico 1" in ploščatim tesnilom; z ene strani začepljeno s čepom 1/2" (s te strani je možno opcijsko vgraditi polnilno-izpustno pipo). Razmak med posameznimi odcepi: 50 mm. Na vsakem delu razdelilca se nahaja odzračevalna pipa. Barvna usklajenost elementov dovoda in povratka z možnostjo pritrditve posameznih ploščic z oznakami prostorov. Priključek ogrevalnega kroga z zunanjim navojem 3/4" eurokonus v skladu s standardom DIN V 3838 za priključitev odgovarjujočih priključnih spojk. Razdelilci namontirani na plastičnih nosilcih z zvočno-izolativnimi držali. Maksimalni pretok na razdelilcu: 3,5m³/h (za 12 odcepi). Držati se je potrebno dovoljenih vrednosti momentov privijanja!

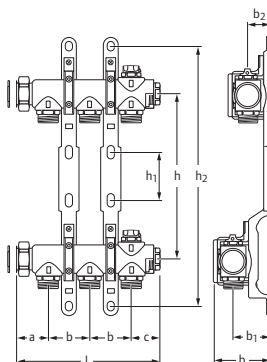

Koda	odcepi	l	b	h	h1	h2	c	a	B	B1	B2	Naziv	VP1	EM	Cena
-	mm	mm	mm	mm	mm	mm	mm	mm	mm	mm	mm				
1012877	2	122	50	200	59	320	28	43	72	49	29	Uponor razdelilec, ponikljan H 1"SN 2XG3/4"MT c/c50mm (L=122mm)	1	kos	59,54
1012878	3	172	50	200	59	320	28	43	72	49	29	Uponor razdelilec, ponikljan H 1"SN 3XG3/4"MT c/c50mm (L=172mm)	1	kos	74,73
1012879	4	222	50	200	59	320	28	43	72	49	29	Uponor razdelilec, ponikljan H 1"SN 4XG3/4"MT c/c50mm (L=222mm)	1	kos	89,31
1012880	5	272	50	200	59	320	28	43	72	49	29	Uponor razdelilec, ponikljan H 1"SN 5XG3/4"MT c/c50mm (L=272mm)	1	kos	108,05
1012881	6	322	50	200	59	320	28	43	72	49	29	Uponor razdelilec, ponikljan H 1"SN 6XG3/4"MT c/c50mm (L=322mm)	1	kos	123,80
1012882	7	372	50	200	59	320	28	43	72	49	29	Uponor razdelilec, ponikljan H 1"SN 7XG3/4"MT c/c50mm (L=372mm)	1	kos	137,30
1012883	8	422	50	200	59	320	28	43	72	49	29	Uponor razdelilec, ponikljan H 1"SN 8XG3/4"MT c/c50mm (L=422mm)	1	kos	153,09
1012884	9	472	50	200	59	320	28	43	72	49	29	Uponor razdelilec, ponikljan H 1"SN 9XG3/4"MT c/c50mm (L=472mm)	1	kos	171,23
1012885	10	522	50	200	59	320	28	43	72	49	29	Uponor razdelilec, ponikljan H 1"SN 10XG3/4"MT c/c50mm (L=522mm)	1	kos	179,64
1012886	11	572	50	200	59	320	28	43	72	49	29	Uponor razdelilec, ponikljan H 1"SN 11XG3/4"MT c/c50mm (L=572mm)	1	kos	194,11
1012887	12	622	50	200	59	320	28	43	72	49	29	Uponor razdelilec, ponikljan H 1"SN 12XG3/4"MT c/c50mm (L=622mm)	1	kos	208,78

Uponor pribor za radiatorske razdelilce



Uponor ventil, ponikljan H

Izdelan iz galvansko zaščitene medenine. S ploščatim tesnjenjem priključnega zunanjskega navoja 1". Garnitura sestoji iz dveh ravnih ventilov. Dolžina: 60 mm.

Koda	MT cola	FT cola	l mm	l1 mm	h mm	h1 mm
1012913	R 1	Rp 3/4	50	43	65	18

Naziv	VP1	EM	Cena
Uponor ventili, ponikljan H R1*MT/Rp3/4*FT	1	set	18,48

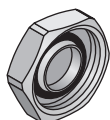

Uponor zaključna kapa H

Izdelana iz galvansko zaščitene medenine, s tesnilnim vložkom za eurokonus.

Koda	FT cola
1014122	G 3/4

Naziv	VP2	VP1	EM	Cena
Uponor zaključna kapa H 3/4*FT Euro	80	10	kos	4,55

Uponor rozeta

Uponor deljiva rozeta, bela

Plastična rozeta za Uponor MLC cevi izdelana iz polipropilena, bele barve. Zahtevan razmak med dvema rozetama, npr. med dovodno in povratno cevjo pri ogrevanju (sredinska mera cevi) je približno 50 mm. Požarna klasifikacija E v skladu z DIN EN 13501-1.

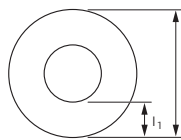

Koda	d mm	l mm	l1 mm
1011370	16	47	15
1011372	20	48	14

Naziv	VP1	EM	Cena
Uponor deljiva rozeta, bela 16	50	kos	0,32
Uponor deljiva rozeta, bela 20	50	kos	0,32

Uponor deljiva rozeta, dvojna, bela

Plastična dvojna rozeta za Uponor MLC cevi 14-20 mm izdelana iz polipropilena, bele barve. Za prekritje izhodov cevi iz stene ali iz tal. Stopenjska oblika nastavkov za cevi omogoča enostaven odrez nepotrebnih nastavkov z nožem. Dvojna rozeta sestoji iz dveh delov, katera se stisneta skupaj s pomočjo dveh gumbov enostavno z roko. Požarna klasifikacija B2 v skladu z DIN 13501-1. Zahtevan razmak med dovodno in povratno cevjo pri ogrevanju (sredinska mera cevi) je 50 mm.

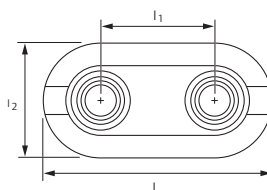

Koda	d mm	l mm	l1 mm	l2 mm
1011373	14-20	100	50	50

Naziv	VP2	VP1	EM	Cena
Uponor deljiva rozeta, dvojna, bela 14-20 white	500	50	kos	1,22

Uponor cevna držala MLC



Uponor MLC cevna objemka, bela

Cevna objemka bele barve, za pritrjevanje Uponor MLC cevi 16 - 32 mm na stene (nadometna instalacija). Enostavno odpiranje z izvijačem.

Koda	d mm	b mm	h mm	c mm	a mm	H mm
1013142	16	17	24	29	16	36
1013144	20	17	29	40	17	45
1013145	25	17	31	40	16	50
1013146	32	17	34	43	17	57

Naziv	VP1	EM	Cena
Uponor MLC cevna objemka, bela 16	100	kos	1,04
Uponor MLC cevna objemka, bela 20	50	kos	1,13
Uponor MLC cevna objemka, bela 25	50	kos	1,26
Uponor MLC cevna objemka, bela 32	50	kos	2,25

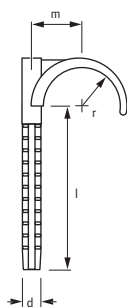

Uponor enojno držalo cevi

Za pritrjevanje cevi z maksimalnim zunanjim premerom 32 mm na betonsko podlago. Barva: modra. Velikost predvrtane luknje je 8 mm.

Koda	d mm	r mm	l mm	m mm	d mm
1013137	-	32	16	60	20 8
1013138	-	32	16	80	20 8

Naziv	VP2	VP1	EM	Cena
Uponor enojno držalo cevi 32 6cm	1000	50	kos	0,34
Uponor enojno držalo cevi 32 8cm	1000	50	kos	0,34

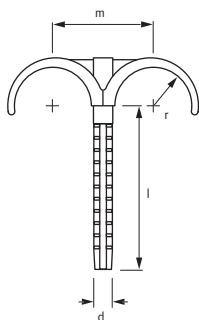

Uponor dvojno držalo cevi

Za vzporedno pritrjevanje cevi z maksimalnim zunanjim premerom 32 mm na betonsko podlago. Barva: modra. Velikost predvrtane luknje je 8 mm.

Koda	d mm	r mm	l mm	m mm	d mm
1013139	-	32	16	60	40 8
1013140	-	32	16	80	40 8

Naziv	VP2	VP1	EM	Cena
Uponor dvojno držalo cevi 32 6cm	1000	50	kos	0,43
Uponor dvojno držalo cevi 32 8cm	1000	50	kos	0,43

Uponor orodja za odrez

Uponor škarje za odrez cevi

Za odrez Uponor cevi do dimenzije 32 mm.

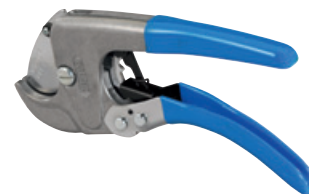

Koda	d mm	Naziv	VP1	EM	Cena
1013719	- 32	Uponor škarje za odrez cevi 14-32	1	kos	74,55
1013721		Uponor nadomestno rezilo za škarje s kodo 1013719	1	kos	24,84

Uponor škarje za odrez cevi

Za odrez Uponor cevi zunanjih premerov do 20 mm. Škarje imajo v začetnem delu tudi rezila za odrez zaščitnih rebrastih cevi.



Koda	d mm	Naziv	VP1	EM	Cena
1006636	- 25	Uponor škarje za odrez cevi 14-25	1	kos	102,33
1006637		Uponor SPI nadomestno rezilo za škarje s kodo 1006636	1	kos	20,01

Uponor orodje za odrez cevi

Za odrez Uponor cevi zunanjih premerov 25-63 mm.



Koda	d mm	Naziv	VP1	EM	Cena
1006634	25-63	Uponor orodje za odrez cevi 25-63	1	kos	99,41
1006635	25-63	Uponor SPI nadomestno rezilo 25-63	1	kos	11,93

Uponor orodje za odrez cevi

Za odrez Uponor cevi zunanjih premerov 50-110 mm.



Koda	d mm	Naziv	VP1	EM	Cena
1014171	50-110	Uponor orodje za odrez cevi 50-110	1	kos	185,27
1014173	50-110	Uponor SPI nadomestno rezilo 50-110	1	kos	11,46

Uponor orodja za odrez



Uponor SPI orodje za odrez in posnetje cevi

Vsebuje orodje za odrez in notranje posnetje cevi z zunanjim premerom od 63 do 110 mm. Dobavljeno v kovčku.

Koda	d mm	Naziv	VP1	EM	Cena
1014334	63-110	Uponor orodje za odrez in posnetje cevi 63-110	1	kos	821,03

Uponor posnemala

Uponor MLC posnemalo

Za posnetje ostrih robov na Uponor MLC ceveh. Dobavljeno s snemljivo ročko. Posnemalo brez ročke se lahko uporabi za hitrejšje posnetje cevi v kombinaciji z baterijskim vrtalnikom/izvijajčem.



Koda	d mm
1006830	16
1015743	18
1015749	20
1015756	25
1015762	32

Naziv	VP1	EM	Cena
Uponor MLC posnemalo 16	1	kos	40,10
Uponor MLC posnemalo 18	1	kos	42,01
Uponor MLC posnemalo 20	1	kos	43,92
Uponor MLC posnemalo 25	1	kos	46,35
Uponor MLC posnemalo 32	1	kos	50,52

Uponor MLC posnemalo

Za posnetje ostrih robov na Uponor MLC ceveh. Dobavljeno s snemljivo ročko. Posnemalo brez ročke se lahko uporabi za hitrejšje posnetje cevi v kombinaciji z baterijskim vrtalnikom/izvijajčem.



Koda	d mm
1006638	40
1015808	50
1014339	63
1014344	75

Naziv	VP1	EM	Cena
Uponor MLC posnemalo 40	1	kos	51,98
Uponor MLC posnemalo 50	1	kos	60,91
Uponor MLC posnemalo 63	1	kos	73,38
Uponor MLC posnemalo 75	1	kos	111,33

Uponor MLC posnemalo

Za posnetje ostrih robov na Uponor MLC ceveh zunanjih premerov do dimenzije 25 mm.



Koda	d mm	d1 mm	d2 mm
1015739	16	20	25

Naziv	VP1	EM	Cena
Uponor MLC posnemalo 16/20/25	1	kos	69,84

Uponor univerzalno posnemalno orodje

Za posnetje vseh Uponor MLC in Uponor PE-Xa cevi.



Koda
1060167

Naziv	VP1	EM	Cena
Uponor univerzalno posnemalno orodje	1	kos	12,99

Uponor krivilna orodja



Uponor MLC notranja pregibna vzmet

Specialna pregibna vzmet za Uponor MLC cevi.

Koda	d mm
1013729	16
1013732	18
1013734	20
1013737	25
1013739	32

Naziv	VP1	EM	Cena
Uponor MLC notranja pregibna vzmet 16	1	kos	16,16
Uponor MLC notranja pregibna vzmet 18	1	kos	18,07
Uponor MLC notranja pregibna vzmet 20	1	kos	20,52
Uponor MLC notranja pregibna vzmet 25	1	kos	20,95
Uponor MLC notranja pregibna vzmet 32	1	kos	31,57



Uponor MLC zunanja pregibna vzmet

Specialna pregibna vzmet za Uponor MLC cevi.

Koda	d mm
1006639	14
1006640	16
1013790	18
1013792	20
1013794	25

Naziv	VP1	EM	Cena
Uponor MLC zunanja pregibna vzmet 14	1	kos	18,72
Uponor MLC zunanja pregibna vzmet 16	1	kos	20,23
Uponor MLC zunanja pregibna vzmet 18	1	kos	22,41
Uponor MLC zunanja pregibna vzmet 20	1	kos	25,74
Uponor MLC zunanja pregibna vzmet 25	1	kos	26,35



Uponor MLC krivilno orodje

Za izdelavo popolnoma enakih lokov iz Uponor MLC cevi zunanjih premerov do 32 mm. Dobavljeno v kovčku z vsemi krivilnimi segmenti.

Koda	d mm
1013773	16-32

Naziv	VP1	EM	NETO cena
Uponor MLC krivilno orodje 16-32	1	kos	273,24

Uponor orodja za zatiskanje

Uponor Press ročno orodje brez vl. čelj.

Za zatiskanje Uponor zatisnih fittingov MLC 14-20 mm v povezavi z izmenljivimi vložnimi zatisnimi čeljustmi. Dobavljeno v kovčku brez izmenljivih vložnih zatisnih čeljusti.



Koda	d mm
1015764	14-20

Naziv	VP1	EM	NETO cena
Uponor Press ročno orodje brez vl. čelj. 14-20	1	kos	219,86

Uponor Press vložna čelj. za roč. zatis.

Za vstavitve v Uponor ročni zatiskovalnik za zatiskanje Uponor zatisnih fittingov MLCP 14/16/20 mm.



Koda	d mm
1015776	14
1015777	16
1015779	18
1015780	20

Naziv	VP1	EM	NETO cena
Uponor Press vložna čelj. za roč. zatis. 14	1	kos	36,67
Uponor Press vložna čelj. za roč. zatis. 16	1	kos	36,67
Uponor Press vložna čelj. za roč. zatis. 18	1	kos	36,67
Uponor Press vložna čelj. za roč. zatis. 20	1	kos	36,67

Uponor Press orodje z zatisnimi čeljust. Mini KSP0

Dobavljen v plastičnem kovčku skupaj z baterijo, polnilcem in zatisnimi čeljustmi 16/20/25/32. Območje uporabe do 32 mm.

Tehnične karakteristike:

Teža zatiskovalnika vključno s čeljustmi: 2.5 kg

Obratovalna napetost: 9.6 V DC

Napajalna napetost: 9.6 V

Prikaz statusa pri polnjenju: optični prikazovalnik baterije

Čas polnjenja: približno 40 min.

Za dimenzije: do 32 mm

Čas zatiskanja: približno 4 sekunde

Število zatiskanj/polnjenje: približno 65 ciklov za dimenzijo 20 pri polni bateriji.

Vključno z opozorilom za vzdrževanje.



Koda	d mm	ON V
1007096	- 32	9.6

Naziv	VP1	EM	NETO cena
Uponor Press orodje z zatisnimi čeljust. Mini KSP0 16/20/25/32	1	kos	928,87

Uponor SPI Press baterija Mini32

Baterija: 9.6V za Uponor baterijski zatiskovalnik MINI 32.



Koda	ON V
1015703	9.6

Naziv	VP1	EM	NETO cena
Uponor SPI Press baterija Mini32	1	kos	127,46

Uponor orodja za zatiskanje



Koda	d mm
1007091	16
1007092	18
1007093	20
1007094	25
1007095	32

Uponor Press zatisne čeljusti Mini KSP0

Za Uponor baterijski zatiskovalnik MINI 32 za zatiskanje Uponor zatisnih fittingov MLCP do 32 mm.

Naziv	VP1	EM	NETO cena
Uponor Press zatisne čeljusti Mini KSP0 16	1	kos	109,98
Uponor Press zatisne čeljusti Mini KSP0 18	1	kos	109,98
Uponor Press zatisne čeljusti Mini KSP0 20	1	kos	109,98
Uponor Press zatisne čeljusti Mini KSP0 25	1	kos	109,98
Uponor Press zatisne čeljusti Mini KSP0 32	1	kos	109,98



Uponor Press električni zatiskovalnik brez zatisnih čeljusti UP 75 EL

Dobavljen v plastičnem kovčku, primeren za priklop na električno omrežje 230 V, brez zatisnih čeljusti. Področje uporabe do 110 mm.

Tehnične karakteristike:

Teža zatiskovalnika: 3.30kg

Nazivna napetost: 230 V DC / 50 Hz

Nazivna moč: 200 Watt

Za dimenzije: do 110 mm

Sila stiskanja: približno 32 kN

Čas zatiskanja: približno 7 sekund

Koda	d mm	ON V
1007082	- 110	230

Naziv	VP1	EM	NETO cena
Uponor Press el. zatisk. brez zat. čelj. UP 75	1	kos	769,36



Uponor Press baterijski zatiskovalnik brez zatisnih čeljusti UP 75

Dobavljen v plastičnem kovčku skupaj z baterijo in polnilcem, brez zatisnih čeljusti. Področje uporabe do 110 mm.

Tehnične karakteristike:

Teža zatiskovalnika: 3.95 kg

Obratovalna napetost: 12 V DC

Napetost baterije: 12 V

Prikaz statusa pri polnjenju: optični prikazovalnik baterije

Čas polnjenja: približno 1 uro ali 1/4 ure s hitrim polnilcem

Za dimenzije: do 110 mm

Sila stiskanja: približno 32 kN

Čas zatiskanja: približno 7 sekund

Število zatiskanj/polnjenj: približno 220 zatiskanj dimenzije 20 pri polni bateriji.

Koda	d mm	ON V
1006827	- 110	12

Naziv	VP1	EM	NETO cena
Uponor Press bater. orodje brez čeljusti UP 75	1	kos	1148,60

Uponor orodja za zatiskanje

Uponor SPI Press rezervna baterija UP 75

Primerno za baterijski zatiskovalnik UP 75.



Koda	ON V	Naziv	VP1	EM	NETO cena
1006949	12	Uponor SPI Press rezervna baterija UP 75	1	kos	126,42

Uponor SPI Press rezervni polnilec za Mini 32 in UP 75 baterijo

Primerno za polnjenje baterije za baterijski zatiskovalnik UP 75 in MINI 32.



Koda	ON V	Naziv	VP1	EM	NETO cena
1006950	230	Uponor SPI Press rezervni polnilec Mini32 UP75	1	kos	82,67

Uponor Press zatisne čeljusti UPP1

Uponor zatisna čeljust za Uponor zatisne fittinge MLC do 32 mm.



Koda	d mm	Naziv	VP1	EM	NETO cena
1007084	16	Uponor Press zatisne čeljusti UPP1 16	1	kos	94,16
1007085	18	Uponor Press zatisne čeljusti UPP1 18	1	kos	94,16
1007086	20	Uponor Press zatisne čeljusti UPP1 20	1	kos	94,16
1007087	25	Uponor Press zatisne čeljusti UPP1 25	1	kos	94,16
1007088	32	Uponor Press zatisne čeljusti UPP1 32	1	kos	94,16

Uponor Press zatisne čeljusti UPP1

Uponor zatisna čeljust MLC za Uponor zatisne fittinge MLC 40-50 mm.



Koda	d mm	Naziv	VP1	EM	NETO cena
1015768	40	Uponor Press zatisne čeljusti UPP1 40	1	kos	121,51
1015792	50	Uponor Press zatisne čeljusti UPP1 50	1	kos	126,48

Uponor orodja za zatiskanje



Koda	d mm
1046541	63
1046542	75

Uponor Press zatiska veriga

Zatiska veriga za Uponor MLC zatiskne fittinge 63 - 110 v povezavi z osnovno enoto (1046545) in zatiskovalnikom UP 75 in UP 75 EL.

Naziv	VP1	EM	NETO cena
Uponor Press zatiska veriga 63	1	kos	402,25
Uponor Press zatiska veriga 75	1	kos	553,08



Koda	d mm
1046543	90
1046544	110

Uponor Press zatiska veriga

Zatiska veriga za Uponor MLC zatiskne fittinge 63 - 110 v povezavi z osnovno enoto (1046545) in zatiskovalnikom UP 75 in UP 75 EL.

Naziv	VP1	EM	NETO cena
Uponor Press zatiska veriga 90	1	kos	754,21
Uponor Press zatiska veriga 110	1	kos	804,50



Koda	d mm
1046545	63-110

Uponor osnovna enota

Osnovna enota za zatisko verigo za zatiskanje Uponor MLC zatisknih fittingov v povezavi z zatiskovalnikom U 75 in UP 75 EL.

Naziv	VP1	EM	NETO cena
Uponor osnovna enota 63-110	1	kos	241,41

Uponor pribor

Uponor MLC ravnalec cevi

Za lahko in enostavno ravnanje Uponor MLC cevi. Nastavljivo za Uponor MLC cevi do 25 mm. Ravnalec cevi ni kompatibilen z Uponor odvijalcem cevi. Pritrditev se mora izvesti na samem mestu/objektu.



Koda	Naziv	VP1	EM	NETO cena
1010512	Uponor MLC ravnalec cevi 14-25	1	kos	295,48

Uponor MLC orodje za krivlj. montaž. pl.

Za izdelavo enakih, pravilno oblikovanih krivin na montažni plošči dolžine 2 metra.

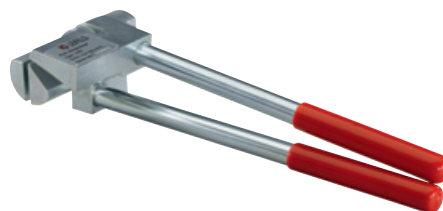

Koda	Naziv	VP1	EM	NETO cena
1015424	Uponor MLC orodje za krivlj. montaž. pl. 2m	1	kos	88,43

Uponor MLC spojka za tlačni preizkus

Ponovno uporabljiva spojka za tlačni preizkus instalacij iz Uponor MLC cevi, uvita v posneto cev. Po zaključku tlačnega preizkusa odviti spojko za tlačni preizkus s cevi in odrezati poškodovan del cevi (dolžina odrezanega dela = dolžina spojke za tlačni preizkus + 1,5 mm).

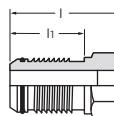

Koda	d mm	FT cola	l mm	l1 mm	Naziv	VP1	EM	Cena
1013756	16	1/2	52	30	Uponor MLC spojka za tlačni preizkus 16	10	kos	8,73
1013760	20	1/2	52	30	Uponor MLC spojka za tlačni preizkus 20	10	kos	9,43
1013762	25	1/2	60	38	Uponor MLC spojka za tlačni preizkus 25	10	kos	10,31
1013764	32	1/2	64	42	Uponor MLC spojka za tlačni preizkus 32	5	kos	15,84
1013765	40	1/2	63	41	Uponor MLC spojka za tlačni preizkus MLC 40	2	kos	20,93

Uponor SPI MLC O tesnilo za spojko za tlačni preizkus

Kot rezervni del za Uponor spojko za tlačni preizkus.



Koda	d mm	Naziv	VP1	EM	Cena
1013799	16	Uponor MLC O-tesnilo za sp. za tl. preizkus 16	10	kos	0,23
1013801	20	Uponor MLC O-tesnilo za sp. za tl. preizkus 20	10	kos	0,32
1013802	25	Uponor MLC O-tesnilo za sp. za tl. preizkus 25	10	kos	0,12
1013803	32	Uponor MLC O-tesnilo za sp. za tl. preizkus 32	10	kos	0,21

Uponor pribor

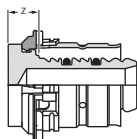

Uponor Press zatisni čep

Izdelan iz galvansko kositrane medenine, s fiksno vstavljeno zatisno pušo, barvno označenim plastičnim obročkom, označo zatisnjenosti in funkcijo varnosti pri tlačnem preizkusu. Zatisnjenje brez posnetja cevi.

Koda	d mm	z mm	Naziv	VP2	VP1	EM	Cena
1007078	16	10	Uponor Press zatisni čep 16	80	10	kos	4,48
1007079	20	10	Uponor Press zatisni čep 20	80	10	kos	6,75
1007080	25	10	Uponor Press zatisni čep 25	80	10	kos	8,80
1007081	32	5	Uponor Press zatisni čep 32	40	5	kos	11,19

Kazalo po kodah

Koda	EM	Stran	Koda	EM	Stran	Koda	EM	Stran
1006634	kos	61	1013134	kos	56	1013830	kos	54
1006635	kos	61	1013137	kos	60	1013894	kos	29
1006636	kos	61	1013138	kos	60	1013906	kos	54
1006637	kos	61	1013139	kos	60	1013907	kos	29
1006638	kos	63	1013140	kos	60	1013914	kos	29
1006639	kos	64	1013142	kos	60	1013932	kos	30
1006640	kos	64	1013144	kos	60	1013946	kos	30
1006641	kos	29	1013145	kos	60	1013970	kos	54
1006827	kos	66	1013146	kos	60	1013978	kos	54
1006830	kos	63	1013371	m	9	1014107	kos	51
1006949	kos	67	1013378	m	9	1014109	kos	51
1006950	kos	67	1013380	m	9	1014111	kos	51
1007077	kos	56	1013383	m	9	1014117	kos	52
1007078	kos	70	1013392	m	9	1014120	kos	51
1007079	kos	70	1013400	m	9	1014121	kos	51
1007080	kos	70	1013432	m	10	1014122	kos	58
1007081	kos	70	1013438	m	10	1014123	kos	51
1007082	kos	66	1013442	m	10	1014137	kos	51
1007084	kos	67	1013444	m	10	1014138	kos	51
1007085	kos	67	1013446	m	10	1014139	kos	51
1007086	kos	67	1013449	m	10	1014143	kos	29
1007087	kos	67	1013451	m	10	1014145	kos	29
1007088	kos	67	1013453	m	10	1014147	kos	30
1007091	kos	66	1013455	m	10	1014171	kos	61
1007092	kos	66	1013457	m	10	1014173	kos	61
1007093	kos	66	1013578	m	11	1014334	kos	62
1007094	kos	66	1013580	m	11	1014339	kos	63
1007095	kos	66	1013623	m	10	1014344	kos	63
1007096	kos	65	1013624	m	10	1014525	kos	18
1010512	kos	69	1013625	m	11	1014534	kos	18
1011370	kos	59	1013626	m	11	1014536	kos	18
1011372	kos	59	1013627	m	11	1014540	kos	18
1011373	kos	59	1013628	m	11	1014546	kos	18
1012858	m	12	1013629	m	11	1014549	kos	18
1012859	m	12	1013630	m	11	1014551	kos	18
1012860	m	12	1013719	kos	61	1014561	kos	18
1012862	m	12	1013721	kos	61	1014564	kos	18
1012863	m	12	1013729	kos	64	1014567	kos	18
1012864	m	12	1013732	kos	64	1014574	kos	18
1012866	m	12	1013734	kos	64	1014577	kos	18
1012867	m	12	1013737	kos	64	1014580	kos	18
1012869	m	12	1013739	kos	64	1014589	kos	18
1012872	m	12	1013756	kos	69	1014592	kos	18
1012877	kos	57	1013760	kos	69	1014599	kos	18
1012878	kos	57	1013762	kos	69	1014602	kos	18
1012879	kos	57	1013764	kos	69	1014610	kos	18
1012880	kos	57	1013765	kos	69	1014613	kos	18
1012881	kos	57	1013773	kos	64	1014618	kos	18
1012882	kos	57	1013790	kos	64	1014621	kos	18
1012883	kos	57	1013792	kos	64	1014679	kos	20
1012884	kos	57	1013794	kos	64	1014686	kos	20
1012885	kos	57	1013799	kos	69	1014692	kos	20
1012886	kos	57	1013801	kos	69	1014704	kos	20
1012887	kos	57	1013802	kos	69	1014709	kos	20
1012913	set	58	1013803	kos	69	1014713	kos	20

Kazalo po kodah

Koda	EM	Stran	Koda	EM	Stran	Koda	EM	Stran
1014716	kos	20	1015073	kos	24	1015768	kos	67
1014724	kos	20	1015082	kos	25	1015776	kos	65
1014729	kos	20	1015088	kos	25	1015777	kos	65
1014732	kos	20	1015091	kos	25	1015779	kos	65
1014736	kos	20	1015154	kos	23	1015780	kos	65
1014739	kos	20	1015164	kos	23	1015792	kos	67
1014746	kos	20	1015172	kos	23	1015808	kos	63
1014751	kos	20	1015176	kos	23	1020235	m	11
1014755	kos	20	1015179	kos	23	1022714	kos	14
1014757	kos	20	1015185	kos	23	1022715	kos	14
1014761	kos	20	1015187	kos	23	1022716	kos	14
1014765	kos	20	1015194	kos	23	1022717	kos	14
1014770	kos	20	1015199	kos	23	1022718	kos	15
1014774	kos	20	1015202	kos	23	1022719	kos	15
1014812	kos	21	1015205	kos	23	1022720	kos	15
1014825	kos	21	1015215	kos	23	1022721	kos	15
1014918	kos	24	1015217	kos	23	1022722	kos	16
1014923	kos	24	1015219	kos	23	1022723	kos	16
1014927	kos	25	1015270	kos	27	1022724	kos	16
1014931	kos	25	1015274	kos	27	1022725	kos	16
1014935	kos	24	1015277	kos	27	1022726	kos	16
1014938	kos	24	1015280	kos	27	1022727	kos	16
1014941	kos	24	1015283	kos	27	1022728	kos	16
1014944	kos	24	1015286	kos	27	1022729	kos	16
1014954	kos	25	1015295	kos	27	1022730	kos	16
1014957	kos	24	1015297	kos	27	1022731	kos	16
1014961	kos	24	1015301	kos	27	1022732	kos	16
1014966	kos	24	1015345	kos	36	1022733	kos	16
1014968	kos	24	1015424	kos	69	1022734	kos	16
1014970	kos	24	1015425	kos	53	1022735	kos	16
1014974	kos	24	1015454	kos	37	1022736	kos	17
1014976	kos	24	1015455	kos	36	1022737	kos	17
1014981	kos	24	1015460	kos	40	1022738	kos	17
1014983	kos	24	1015486	kos	36	1022739	kos	17
1014987	kos	25	1015512	kos	36	1022740	kos	17
1014991	kos	25	1015515	kos	36	1022741	kos	17
1014996	kos	24	1015559	kos	30	1022742	kos	17
1015000	kos	24	1015572	kos	40	1022743	kos	17
1015002	kos	24	1015626	kos	53	1029121	kos	33
1015007	kos	24	1015628	kos	53	1029122	kos	33
1015011	kos	24	1015631	kos	53	1029125	kos	33
1015015	kos	24	1015634	kos	55	1029126	kos	33
1015017	kos	24	1015636	kos	40	1029127	kos	33
1015021	kos	24	1015643	kos	53	1029128	kos	33
1015025	kos	24	1015653	kos	53	1029129	kos	34
1015028	kos	24	1015659	kos	55	1029130	kos	34
1015033	kos	24	1015661	kos	55	1029131	kos	34
1015038	kos	25	1015663	kos	55	1029132	kos	34
1015044	kos	25	1015703	kos	65	1029133	kos	34
1015048	kos	25	1015739	kos	63	1029134	kos	34
1015053	kos	24	1015743	kos	63	1029135	kos	34
1015057	kos	24	1015749	kos	63	1029136	kos	34
1015060	kos	24	1015756	kos	63	1029137	kos	34
1015064	kos	24	1015762	kos	63	1029138	kos	32
1015068	kos	24	1015764	kos	65	1029139	kos	32

Kazalo po kodah

Koda	EM	Stran	Koda	EM	Stran	Koda	EM	Stran
1029140	kos	32	1046914	kos	22	1048566	kos	44
1029141	kos	32	1046915	kos	25	1048567	kos	44
1029142	kos	32	1046916	kos	25	1048568	kos	44
1029143	kos	32	1046917	kos	25	1048569	kos	44
1029144	kos	32	1046918	kos	25	1048570	kos	44
1029145	kos	32	1046919	kos	25	1048571	kos	44
1029146	kos	33	1046920	kos	25	1048572	kos	45
1029147	kos	35	1046921	kos	26	1048573	kos	45
1030549	m	9	1046922	kos	26	1048574	kos	45
1030550	m	9	1046923	kos	26	1048575	kos	45
1030551	m	9	1046924	kos	25	1048576	kos	45
1045451	set	52	1046925	kos	25	1048577	kos	46
1046386	kos	14	1046926	kos	25	1048578	kos	46
1046387	kos	14	1046927	kos	25	1048579	kos	46
1046388	kos	14	1046928	kos	26	1048580	kos	46
1046389	kos	14	1046929	kos	26	1048581	kos	46
1046390	kos	15	1046930	kos	23	1048582	kos	46
1046391	kos	15	1046931	kos	23	1048583	kos	46
1046392	kos	16	1046932	kos	23	1048584	kos	46
1046393	kos	16	1046933	kos	23	1048585	kos	46
1046394	kos	16	1046934	kos	23	1048586	kos	46
1046395	kos	16	1046935	kos	23	1048587	kos	46
1046396	kos	16	1046937	kos	27	1048588	kos	46
1046397	kos	16	1046938	kos	27	1048589	kos	46
1046398	kos	16	1046939	kos	27	1048590	kos	47
1046399	kos	16	1046940	kos	33	1048591	kos	47
1046400	kos	16	1046941	kos	33	1048592	kos	47
1046401	kos	17	1048471	kos	36	1048593	kos	47
1046402	kos	17	1048539	kos	42	1048594	kos	47
1046403	kos	17	1048540	kos	42	1048595	kos	47
1046404	kos	17	1048541	kos	42	1048596	kos	47
1046405	kos	17	1048542	kos	42	1048597	kos	47
1046406	kos	17	1048543	kos	42	1048598	kos	47
1046477	kos	35	1048544	kos	42	1048599	kos	48
1046478	kos	35	1048545	kos	42	1048600	kos	48
1046541	kos	68	1048546	kos	42	1048601	kos	48
1046542	kos	68	1048547	kos	42	1048602	kos	48
1046543	kos	68	1048548	kos	42	1048603	kos	48
1046544	kos	68	1048549	kos	42	1048604	kos	49
1046545	kos	68	1048550	kos	43	1048605	kos	49
1046750	kos	35	1048551	kos	43	1048606	kos	50
1046751	kos	35	1048552	kos	43	1048607	kos	50
1046901	kos	18	1048553	kos	43	1048745	set	30
1046902	kos	18	1048554	kos	43	1048746	set	30
1046903	kos	19	1048555	kos	43	1048747	set	30
1046904	kos	19	1048556	kos	43	1048748	set	30
1046905	kos	18	1048557	kos	43	1057375	kos	49
1046906	kos	18	1048558	kos	43	1057376	kos	49
1046907	kos	19	1048559	kos	43	1057379	kos	49
1046908	kos	21	1048560	kos	43	1057381	kos	49
1046909	kos	21	1048561	kos	44	1057382	kos	49
1046910	kos	21	1048562	kos	44	1057835	kos	36
1046911	kos	21	1048563	kos	44	1057836	kos	36
1046912	kos	21	1048564	kos	44	1057837	kos	36
1046913	kos	22	1048565	kos	44	1057838	kos	36

Kazalo po kodah

Koda	EM	Stran
1057839	kos	37
1057840	kos	37
1057841	kos	37
1057842	kos	37
1057843	kos	38
1057844	kos	38
1057845	set	38
1057846	set	39
1057847	set	39
1058086	kos	28
1058087	kos	28
1058088	kos	28
1058090	kos	28
1058091	kos	28
1058092	kos	28
1058093	kos	28
1058094	kos	28
1058095	kos	28
1058097	kos	29
1059010	kos	46
1059011	kos	46
1059012	kos	45
1059013	kos	50
1059014	kos	48
1059396	kos	33
1059397	kos	33
1059398	kos	34
1059399	kos	34
1059400	kos	34
1059401	kos	34
1059402	kos	34
1059403	kos	34
1059404	kos	34
1059824	kos	38
1060096	kos	37
1060097	kos	37
1060098	kos	37
1060167	kos	63
1060367	kos	39

Uponor – sodelovanje s profesionalci

Uponor je vodilni dobavitelj vodovodnih in ogrevalnih sistemov na trgu stanovanjskih in poslovnih zgradb po celi Evropi in Severni Ameriki, ter vodilni dobavitelj lokalnih infrastrukturnih cevni sistemov v nordijskih državah. Uponorjeva ključna področja vključujejo notranjo klimo in vodovodni sistem.

Uponor International Sales (Uponor mednarodna prodaja) skrbi za vse poslovne aktivnosti na Balkanu, zahodni, centralni in vzhodni Aziji ter Latinski Ameriki.

Uponor. Enostavno več.

Uponor partner in distributer
INDUSING d.o.o.
2000 Maribor, Partizanska cesta 5
tel.: +386 (0)2 25 22 789, fax: +386 (0)2 25 22 387
info@indusing.com www.indusing.com

Uponor GmbH
International Sales
P.O. Box 1641
97433 Hassfurt
T +49-(0)9521 690 783
F +49-(0)9521 690 750
E international@uponor.com
W www.uponor.com/international

uponor
simply more